

---

# Akkordtariff 1994

---

## Kobber- og blikkenslagerfaget

---

**Fellesforbundet**

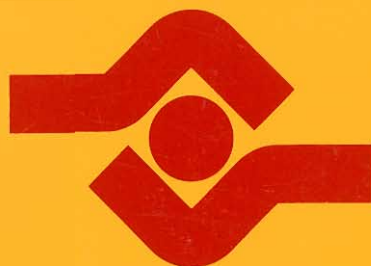



1994

AKKORDTARIFF  
for  
KOBBER- OG  
BLIKKENSLAGERFAGET

mellom

Næringslivets Hovedorganisasjon  
Bygghåndverksfagenes Landsforening  
Norges Kobber- og Blikkenslagermesteres Landsforbund  
og de i hovedorganisasjonens  
stående Kobber- og Blikkenslagermestere

på den ene side

og

Landsorganisasjonen i Norge  
Fellesforbundet og  
vedkommender avdelinger i forbundet

på den annen side

Utgitt 1994

---

Haakon Arnesen Trykkeri a.s, Oslo



# Innholdsfortegnelse

|   | Side |
|---|------|
| 1. Tariffens bestemmelser .....   | 5    |
| 1.1 Procentsats .....   | 5    |
| 1.2 Akkordtariffens anvendelse – behandling av tvister –<br>betaling for akkordarbeid ..... | 5    |
| 1.3 Nye satser for bruk av nye metoder etc. ....  | 5    |
| 1.4 Reisetid – reise penger .....   | 6    |
| 1.5 Generelle bestemmelser .....  | 6    |
| 2. Takrenner/nedløp .....   | 11   |
| 2.1 Takrenner .....   | 11   |
| 2.2 Nedløp .....  | 11   |
| 2.3 Bordtakbeslag .....   | 12   |
| 2.4 Tilleggsposter .....  | 12   |
| 2.5 Reparasjon og vedlikehold .....   | 13   |
| 3. Beslag .....   | 17   |
| 3.1 Pristabell .....  | 17   |
| 3.2 Beslag generelt .....   | 17   |
| 3.3 Tilleggsposter .....  | 18   |
| 3.4 Reparasjon og vedlikehold .....   | 19   |
| Figurliste beslag .....   | 19   |
| 4. Taktekking .....   | 23   |
| 4.1 Falset/loddet platetekking .....  | 23   |
| 4.2 Tilleggsposter ved platetekking .....   | 23   |
| 4.3 Reparasjon og vedlikehold .....   | 24   |
| 4.4 Tekking av piper/takoppbygg .....   | 25   |
| 4.5 Tekking med profilerte plater .....   | 26   |
| 4.6 Tekking av tak med takstein/skifer/stålpanner .....                                     | 27   |
| Figurliste taktekking .....   | 30   |
| 5.1 Snøfangere og sikringsutstyr .....  | 37   |
| 5.2 Reparasjon og vedlikehold .....   | 37   |
| 6. Fasadearbeider .....   | 41   |
| 6.1 Fasadeplater å lage med mekanisk utstyr .....   | 41   |
| 6.2 Fasadekledning med profilerte plater, montering .....                                   | 41   |
| 6.3 Innvendige kassetter .....  | 42   |
| 6.4 Fasadekassetter .....   | 42   |
| 6.5 Tilleggsposter .....  | 43   |
| 6.6 Reparasjon og vedlikehold .....   | 44   |
| Figurliste fasadekledning .....   | 44   |
| 7. Ventilasjon .....  | 49   |
| 7.1 Ventilasjonskanaler generelt .....  | 49   |
| 7.2 Tillegg for sjau, høyde og byggtipe .....   | 50   |
| 7.3 Montering av kanalanlegg .....  | 51   |
| 7.4 Isolasjon .....   | 55   |
| 7.5 Laging av deflektorer og hatter med sjalusi rister .....                                | 56   |
| Figurliste ventilasjon .....  | 57   |
| 8. Sponsugingsanlegg .....  | 65   |



# **Alminnelige bestemmelser**





## 1. Tariffens bestemmelser

### 1.1 Procentsats

Tariffens priser tillegges den til enhver tid gjeldende procentsats:

Pr. ~~01.08~~<sup>2006</sup> er det generelle prosent tillegget 38.01 %  
Pr. \_\_\_\_\_ er det generelle prosent tillegget \_\_\_\_\_ %  
Pr. \_\_\_\_\_ er det generelle prosent tillegget \_\_\_\_\_ %  
Pr. \_\_\_\_\_ er det generelle prosent tillegget \_\_\_\_\_ %

### 1.2 Akkordtariffens anvendelse - behandling av tvister - betaling for akkordarbeid

Det henvises til nedenstående punkter i overenskomstens §4:

- 4.1 Hovedlønnssystem
- 4.2 Omfang
- 4.3 Utarifferte arbeider
- 4.4 Fordeling av akkordarbeid
- 4.5 Akkordsedler
- 4.6 Organisering av akkordlaget
- 4.7 Heft og forsering av akkordarbeidet
- 4.8 Avbrytelse av akkordarbeidet
- 4.9 Betaling for akkordarbeidet
- 4.10 Retten til måling
- 4.11 Utbetaling av akkordoverskudd
- 4.12 Målegebyr
- 4.13 Arbeidstakerens plikter
- 4.14 Arbeidsgiverens plikter
- 4.17 Tvister

### 1.3 Nye satser for bruk av nye metoder etc.

- 1.3.01 Begge parter er oppmerksomme på at akkordtariffen ikke vil dekke alle forekommende arbeider. Man forutsetter derfor at det etterhånden som praksis tilsier det, tilføres tariffen nye satser.

- 1.3.02 Innføring av bedre arbeidsmetoder eller arbeidsmaskiner, berettiger til revisjon av de enkelte priser i akkordtariffen i tariffperioden etter forhandlinger.

#### 1.4 Reisetid - reise penger

Det vises til aktuell bestemmelse i overenskomsten §7:

#### 1.5 Generelle bestemmelser

- 1.5.01 Akkordtariffen forutsetter automatisk anvendt under vanlige alminnelige forhold. Skulle forholdet for den enkelte mester og hans arbeidstakere tilsi at akkord ikke ville være i alles interesse, skal det være adgang for partene å fravike praksis.

I tilfelle en blikkenslagermester som er medlem i Næringslivets Hovedorganisasjon utsetter et arbeid på nybygg eller større forandringsarbeider i dagtid, skal han straks innrapportere det omhandlede forhold, samtidig som det forutsettes at arbeidstakernes organisasjon på den annen side vil treffe beslutning om lignende bestemmelse for sine medlemmer. Se overenskomstens §4.

- 1.5.02 Stigetillegg:  
Arbeid på tårn, mansartak, bratte tak og lignende hvor det må arbeides i stige, sikkerhets selegis et tillegg på 50% for dette arbeid, 40% stigetillegg for båndteking. Tillegget påføres akkordseddel.
- 1.5.03 Tid som medgår til montering av verksted, flytting av verksted og/eller materialer, belastes ikke akkorden.
- 1.5.04 Ved forandring av utførte arbeider, skal det tidligere arbeid være notert og attestert slik at tvister kan unngås. Rekvisisjon skal foreligge før arbeidet igangsettes.
- 1.5.05 Alt arbeid på byggeplassen som ikke er medtatt i særlige bestemmelser, er akkordlaget uvedkommende.
- 1.5.06 For alle arbeid hvor akkordsummen tilsammen ikke over stiger kr 2 000.- betales med et tillegg på 10%. Målesummen mellom kr 2 000 og kr 2 200 heves til kr 2 200. Akkordsum gjelder før påslagsprosent er pålagt.
- 1.5.07 Konferanser som er nødvendige for at arbeidstakeren skal få klarlagt detaljer ved arbeidets utførelse inngår i akkorden. Det forutsettes skikkelige arbeidstegninger i målestokk 1:50 og detaljtegninger 1:20.

- 1.5.08 Konferanser av administrativ art ligger utenfor akkorden. Det kan for eksempel nevnes pålegg om å møte i byggemøter, konferanser med konsulent eller arkitekt om forandrings- eller tilleggsarbeider, trykkprøving, samt måltaking hvor nødvendige arbeidstegninger ikke forefinnes. Den tid som medgår til dette arbeidet skal i hvert enkelt tilfelle spesifiseres, og timene utlønnes med samme timefortjeneste som akkorden gir.
- 1.5.09 Enhver arbeidstaker plikter å utnytte alle materialer på en fornuftig måte. Arbeidet skal være fagmessig utført, og kvaliteten skal ikke forringes ved akkordarbeid.
- 1.5.10 Ved arbeide i stillas eller lignende henvises det til Arbeidsmiljøloven og stillasforskriftene. Når et arbeide utføres i akkord og det av sikkerhets grunner kreves en ekstra mann betales denne med akkordens fortjeneste.
- 1.5.11 For utvendig forandrings- og reparasjonsarbeid betales 20% tillegg for akkorden.
- 1.5.12 Tillegg for manglende stillas:  
Hvor akkordarbeide anvendes og forsvarlig stillas ikke forefinnes, forhøyes akkordsatsene for nybygg med 20% og for forandrings- og større reparasjonsarbeide med 35%.

Det er en forutsetning at arbeidstakeren i dette tilfelle benytter sikkerhetsutstyr som vedkommende arbeide tilsier.

Ved arbeid på flate tak betales stillas-tillegg der det arbeides i områder inntil 2 meter inn fra tak kanten der gesimshøyden er under 80 cm.

Punkt 1.5.11. og 1.5.12. gjelder ikke innvendige ventilasjonsarbeider.

- 1.5.13 Oppbringning av materialer:  
Hvor intet er nevnt betales oppbringning av materialer etter timepris samme som NHOs statistikk for sist kjente kvartal. Kolonne 6, Fagarbeidere.
- 1.5.14 En arbeidsgiver, kompanjong eller arbeidsformann kan ikke stå som akkordtaker. Har han deltatt i akkordarbeid godtgjøres han etter gjeldende timelønn såfremt han har deltatt i akkorden i minst 2 timers sammenhengende arbeid.

Ovenstående akkord deltaker har bare rett til akkordoverskudd for den tid han etter foranstående bestemmelse har deltatt i akkorden.

# Notater

---

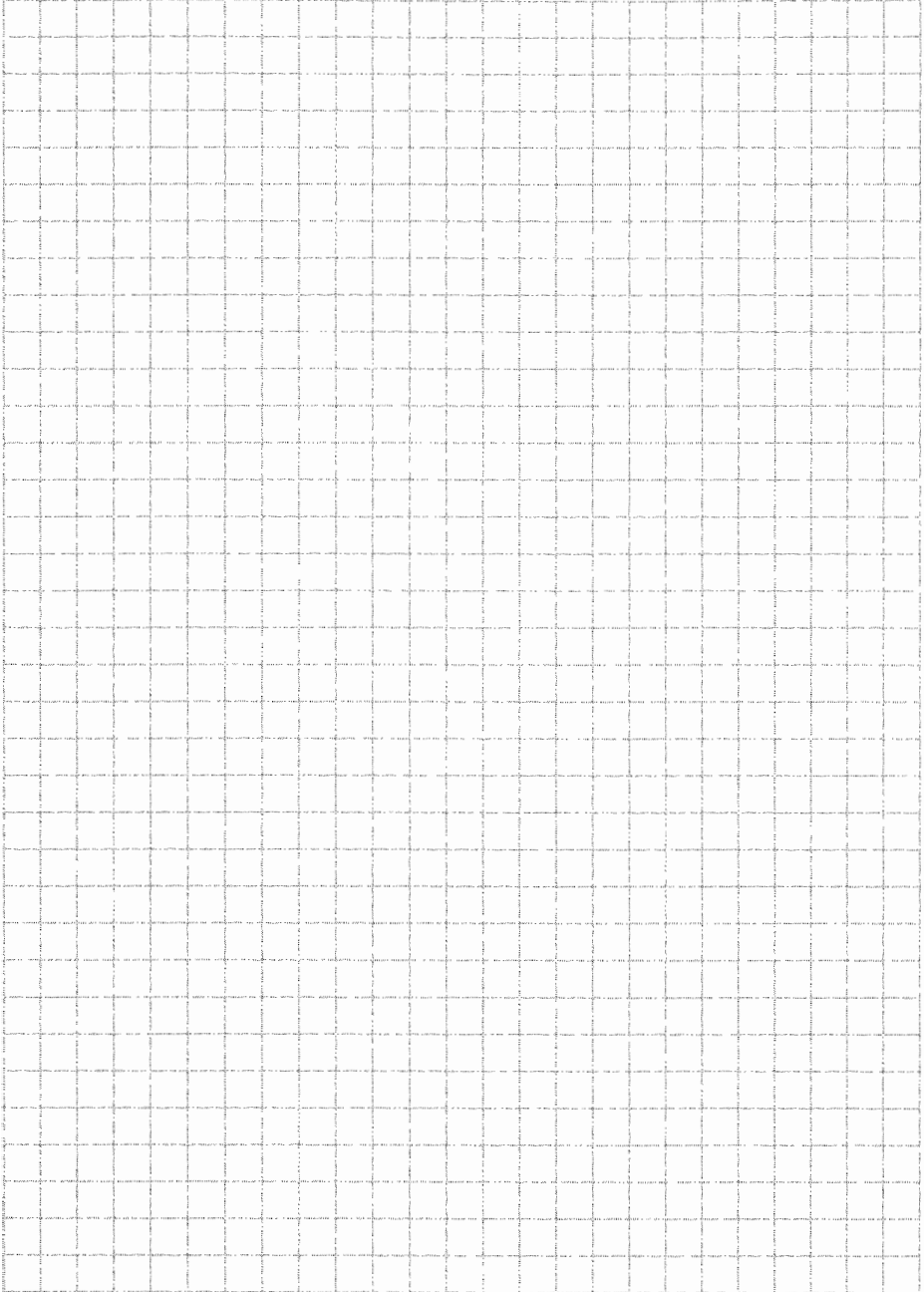

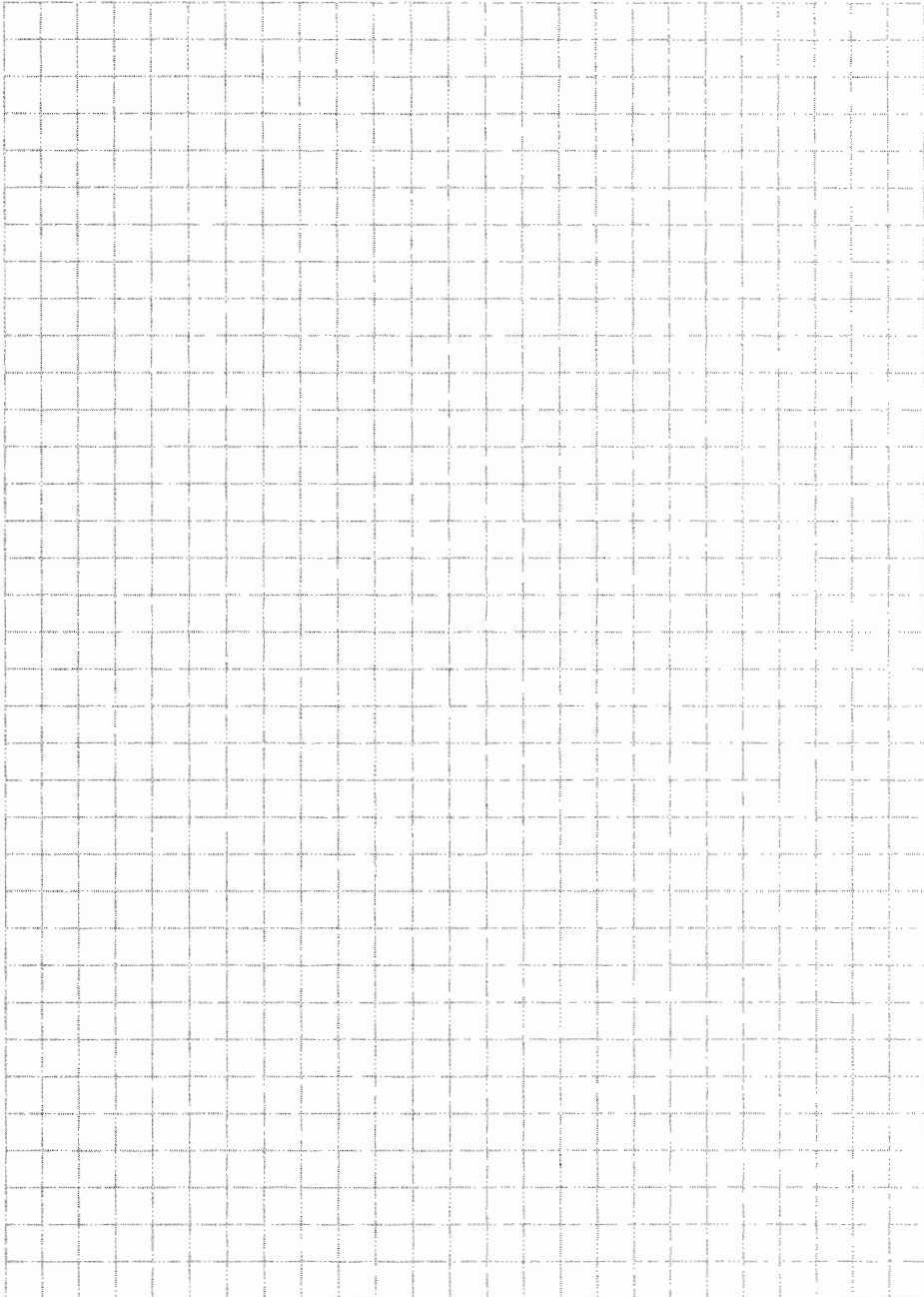

# Notater

---

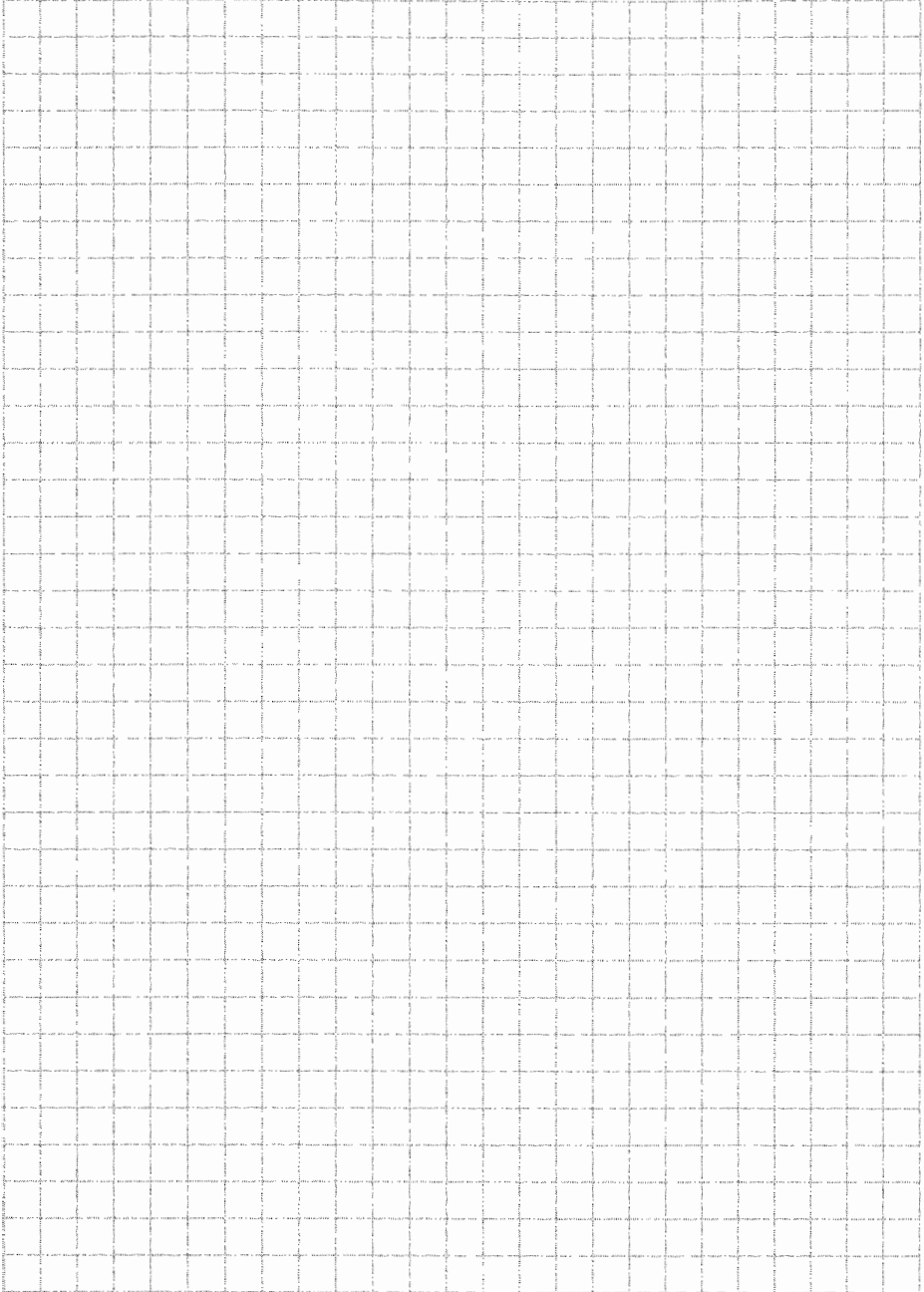

## Kapittel 2

# Takrenner/nedløp

|     |                                 |    |
|-----|---------------------------------|----|
| 2.  | Takrenner/nedløp .....          | 11 |
| 2.1 | Takrenner .....                 | 11 |
| 2.2 | Nedløp.....                     | 11 |
| 2.3 | Bordtakbeslag .....             | 12 |
| 2.4 | Tilleggsposter .....            | 12 |
| 2.5 | Reparasjon og vedlikehold ..... | 13 |





## 2. Takrenner/nedløp

### 2.1 Takrenner

| post   | tekst  | enhet | pris laget. | pris mont. |
|--------|--|-------|-------------|------------|
| 2.1.01 | For avsnittet renner er prisen for platetykkelser inntil 0.8 mm av jern, kobber, sink og plastbelagte plater og inntil 1 mm aluminium. (For over 0.8 mm eller 1 mm alum.) tillegges pr. påbegynt 0.1 mm 10%. For kobber 15%. |       |             |            |
| 2.1.02 | Halvrunde takrenner å lage og sammensette. Tilskåret fra de minste t.o.m. 42 cm.   | lm    | 5.50        | 11.00      |
| 2.1.03 | Buede, halvrunde takrenner. Tom. 15 m i diam. tilsk. inntil 42 cm.   | lm    | 31.40       | 19.60      |
| 2.1.04 | Over 15 m i diam. tilsk. inntil 42 cm  | lm    | 23.50       | 15.70      |
| 2.1.05 | Vinkler til takrenner tilsk. inntil 42 cm  | stk   | 34.30       | 29.40      |
| 2.1.06 | Firk. takrenner tilsk. inntil 42 cm.   | lm    |             | 13.80      |
|        | Firk. takrenner tilsk. fra over 42 cm inntil 63 cm.  | lm    |             | 15.70      |
| 2.1.07 | Halvrunde takrenner og vinkler som i bakkant føres opp i høyde med bordtak tillegges.  | lm    |             | 6.80       |
| 2.1.08 | Buede takrenner firkantet tilskj. inntil 63 cm. Laging av alle typer firk. renner betales etter posten "Beslag". Vulst regnes som 2 knekker.   | lm    |             | 49.00      |

### 2.2 Nedløp

|        |   |     |       |       |
|--------|---|-----|-------|-------|
| 2.2.01 | Runde nedløpsrør å lage og sammenlodde i lengder tom. 3.00 m. inntil 50 cm. tilskåret | lm  | 11.30 | 7.80  |
| 2.2.02 | Rundfalsede skjøter tillegg   | lm  | 7.10  |       |
| 2.2.03 | Pålodding av vulst  | stk |       | 2.40  |
| 2.2.04 | Firk. nedløpsrør å lage og sammenlodde i lengder tom. 3.00 m. tilsk. inntil 50 cm.    | lm  | 15.70 | 10.70 |
| 2.2.05 | Bend til nedløpsrør runde   | stk | 10.70 | 7.80  |

| post   | tekst   | enhet | pris laget | pris mont. |
|--------|---|-------|------------|------------|
| 2.2.06 | Bend til nedløpsrør firkantede                    | stk   | 13.80      | 7.80       |
| 2.2.07 | Utkast for runde og firkantede nedløpsrør         | stk   | 19.60      | 7.80       |
| 2.2.08 | Svanehalser til firkantede nedløpsrør             | stk   | 98.00      | 15.70      |
| 2.2.09 | Midlertidig utkast                                | gang  |            | 9.90       |
| 2.2.10 | Nedløpsrør å forbinde med soil, krave eller vulst | stk   |            | 10.70      |
| 2.2.11 | Avstikkere fra balkonger                          | stk   | 11.80      | 12.80      |
| 2.2.12 | Forgreiningstapp på nedløpsrør                    | stk   |            | 19.60      |
| 2.2.13 | Kileband(platebånd m/splint)                      | stk   | 3.50       |            |

### 2.3 Bordtakbeslag

|        |  |    |      |      |
|--------|--|----|------|------|
| 2.3.01 | Bordtakbeslag inntil 20 cm<br>Større bordtakbeslag måles som post "Beslag" | lm | 2,50 | 3,90 |
|--------|--|----|------|------|

### 2.4 Tilleggsposter

|        |  |       |        |       |
|--------|--|-------|--------|-------|
| 2.4.01 | Nagling i skjøtene med inntil tre nagler   | skjøt | 4.90   |       |
| 2.4.02 | Fortinning i skjøter   | skjøt | 1.00   |       |
| 2.4.03 | Takrenner hvor rennekroker skrues eller nagles til korrugerte plater e.l. tillegges. | lm    |        | 4.90  |
| 2.4.04 | Takrenner hvor overliggere skrues eller nagles til korrugerte plater e.l. tillegges. | lm    |        | 2.00  |
| 2.4.05 | Takrenner som dobbelfalses til tekking inkl. nødvendig skråskjæring tillegg          | lm    |        | 11.80 |
| 2.4.06 | Takrenner med rundjern i vulst tillegges   | lm    |        | 2.00  |
| 2.4.07 | Takrenner med mindre avstand enn 60 cm mellom rennejern tillegges                    | lm    |        | 2.50  |
| 2.4.08 | Do. hvor overligg. anvendes tillegges  | lm    |        | 1.50  |
| 2.4.09 | Treskruer i rennejern og evt. overliggere  | lm    |        | 1.70  |
| 2.4.10 | Nedfelling i treverk for rennejern   | lm    |        | 3.90  |
| 2.4.11 | Nedfelling i treverk for overliggere   | lm    |        | 1.50  |
| 2.4.12 | Innskjæring for rennejern i forkant bord   | lm    |        | 2.00  |
| 2.4.13 | Innskjæring for overliggere i forkant bord   | lm    |        | 0.80  |
| 2.4.14 | Endebunner og tappstykker  | stk   | 3.90   | 5.90  |
| 2.4.15 | Endebunner og tappstykker, skrå  | stk   | 7.80   | 6.70  |
| 2.4.16 | Kummer   | stk   | avtale | 7.80  |

| post   | tekst   | enhet | pris laget | pris mont. |
|--------|---|-------|------------|------------|
| 2.4.17 | For arbeid utført i kobber tilleggges prisene 15% for takrenner og nedløp.<br>Tillegget gjelder ikke bordtakbeslag. |       |            |            |

## 2.5 Reparasjon og vedlikehold

|        |  |     |  |      |
|--------|--|-----|--|------|
| 2.5.01 | Avriving av takrenner og kroker betales med 65% av monteringsprisen.   |     |  |      |
| 2.5.02 | Avriving av takrenner betales med 50% av monteringsprisen.   |     |  |      |
| 2.5.03 | Sammenskjøting av gamle og nye takrenner betales med 110% i tillegg til monteringsprisen.                                    | lm  |  |      |
| 2.5.04 | Rensing av takrenner, gjelder ikke frosne takrenner.   | lm  |  | 3.50 |
| 2.5.05 | Utskifting av takrenner på platetekket tak.<br>Opptaking av platetekking ved takfot betales for 1 m <sup>2</sup> av avrevet. | lm  |  |      |
| 2.5.06 | Prisen for buede renner tas ikke i betraktning ved utregning av prisen for avriving.   |     |  |      |
| 2.5.07 | Maling og rustskraping av renner etter avtale.   |     |  |      |
| 2.5.08 | Hvor renner monteres i ferdig monterte rennekroker reduseres monteringsprisen med 40%.                                       |     |  |      |
| 2.5.09 | Avrivning og montering av gamle overliggere  | stk |  | 2.40 |
| 2.5.10 | Demontering av nedløpsrør betales med 50% av monteringsprisen.   |     |  |      |

# Notater

---

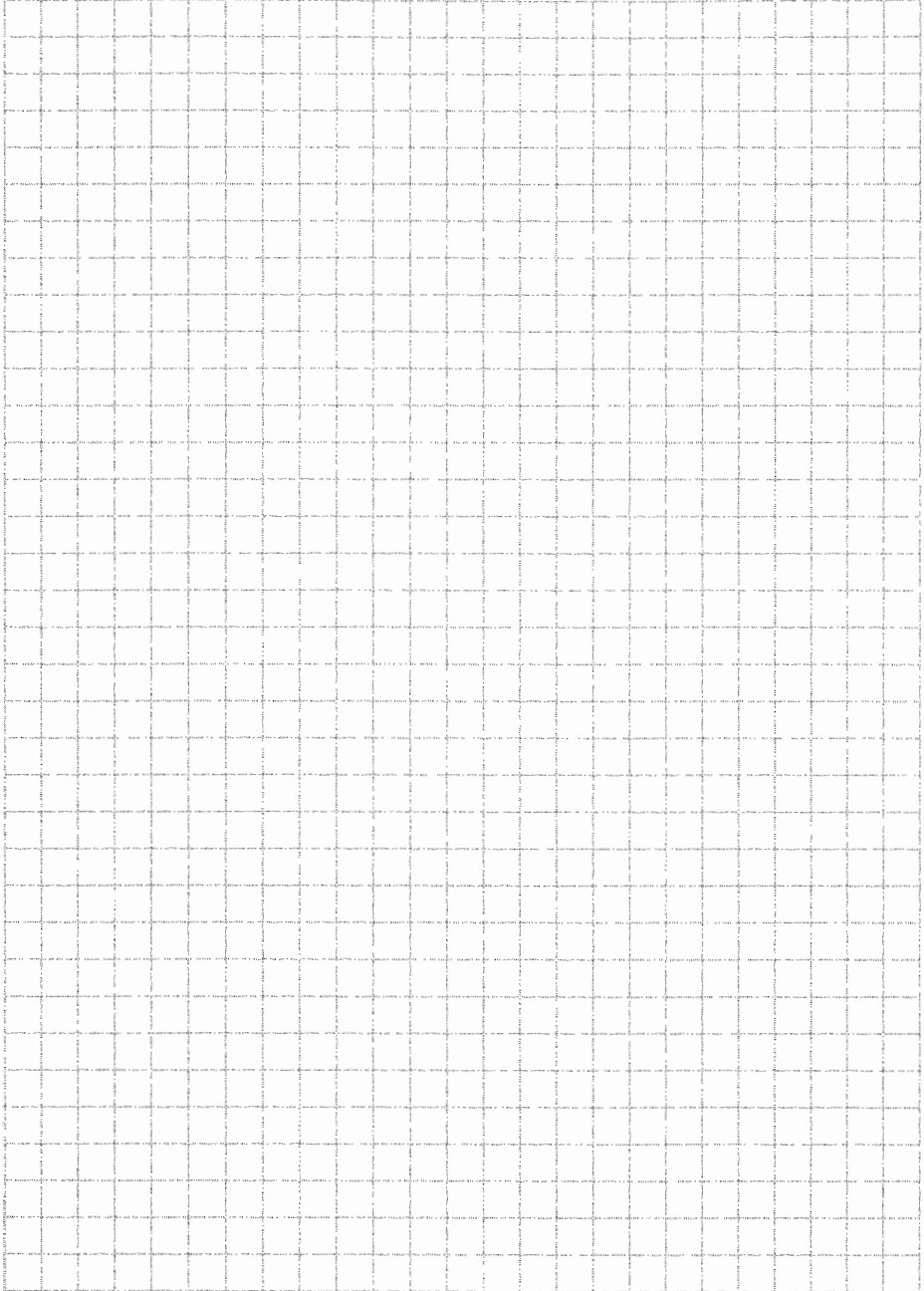

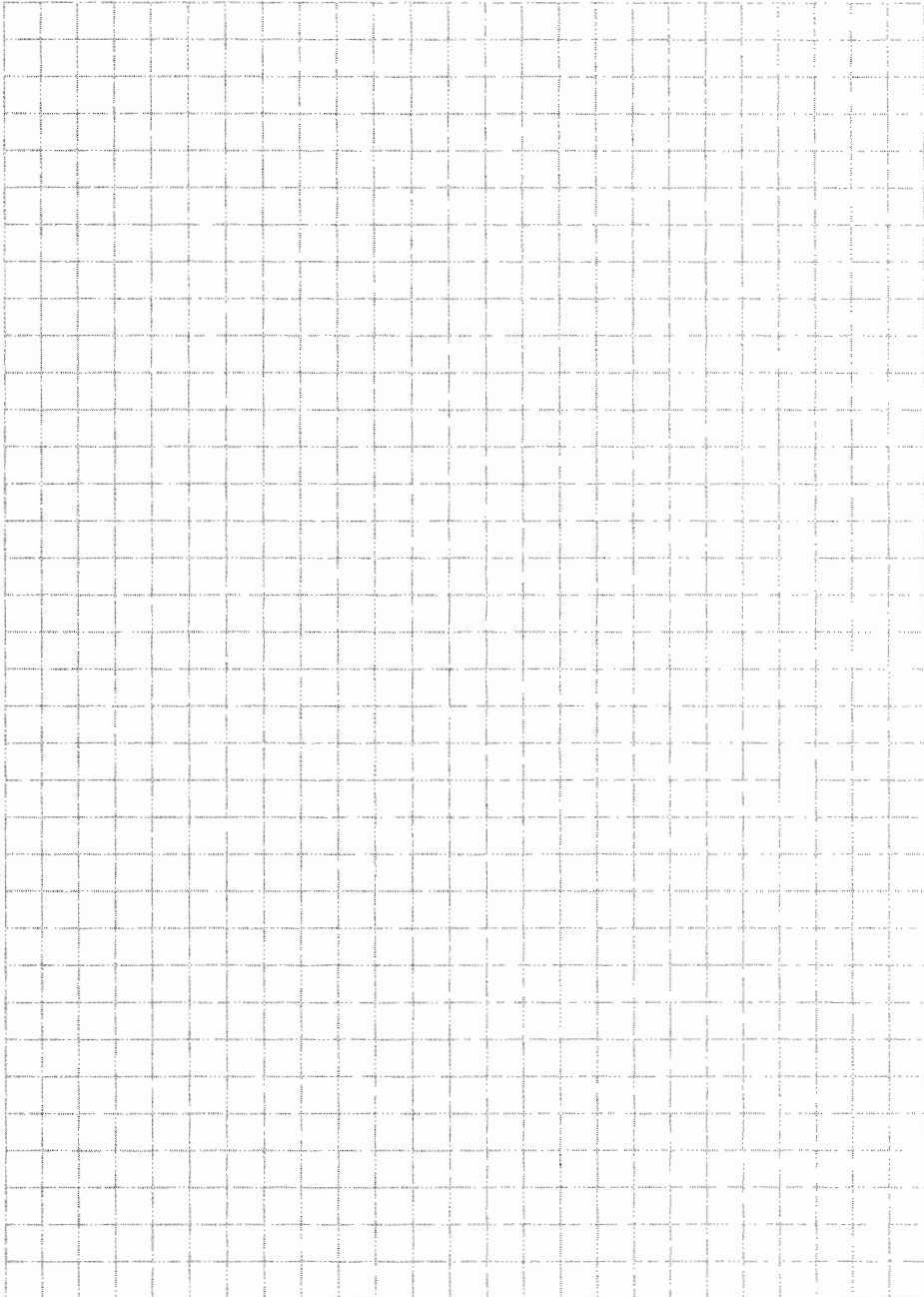

# Notater

---

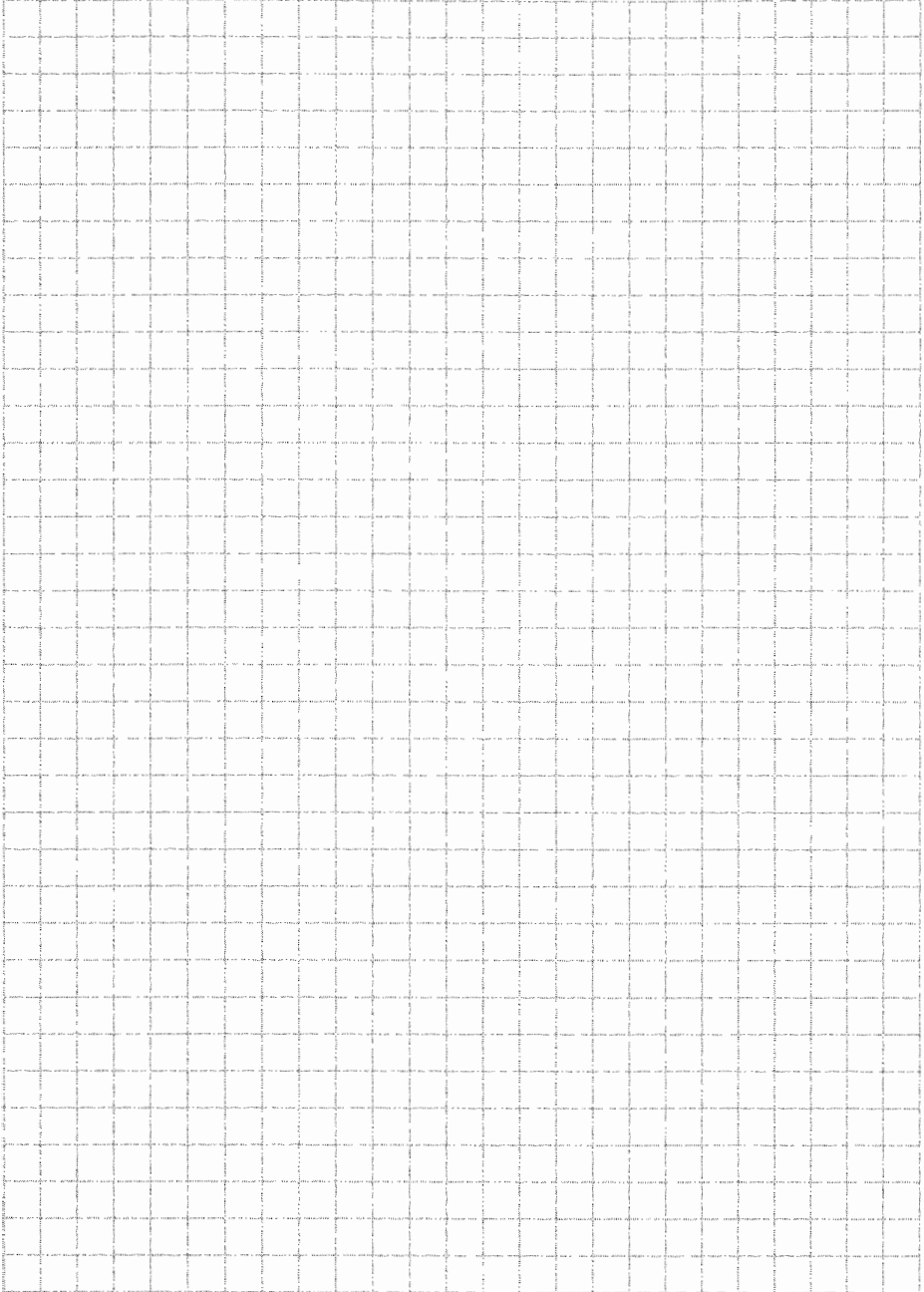

## Kapittel 3

# Beslag

|     |                                 |    |
|-----|---------------------------------|----|
| 3.  | Beslag .....                    | 17 |
| 3.1 | Pristabell .....                | 17 |
| 3.2 | Beslag generelt .....           | 17 |
| 3.3 | Tilleggsposter .....            | 18 |
| 3.4 | Reparasjon og vedlikehold ..... | 19 |
|     | Figurliste .....                | 19 |





### 3. Beslag

Beslag tilskåret over 125 cm. måles som m<sup>2</sup> tekking.

For kapping og knekking er prisene basert på mekanisk utstyr. (Med mek. utstyr menes elektrisk/hydraulisk saks og knekkemaskin).

Hvor beslag avbrytes av piper, pilarer o.l. måles beslaget rett løpende. Dette gjelder ved gesims og gavlbleslag.

Knekkning av falsler er inkludert i monteringsprisen.

#### 3.1 Pristabell

|            | Fra 1 - 3<br>laget kr. | knekker<br>montert kr. | Fra 4 -6<br>laget kr. | knekker<br>montert kr. |
|------------|------------------------|------------------------|-----------------------|------------------------|
| b ≤ 30 cm  | 2.00                   | 7.10                   | 2.80                  | 7.60                   |
| b ≤ 50 cm  | 2.20                   | 7.60                   | 3.50                  | 8.40                   |
| b ≤ 75 cm  | 3.70                   | 10.40                  | 4.30                  | 11.20                  |
| b ≤ 100 cm | 5.60                   | 11.20                  | 7.10                  | 14.00                  |
| b ≤ 125 cm | 7.10                   | 14.00                  | 9.90                  | 19.60                  |

#### 3.2 Beslag generelt

- 3.2.01 Avsnitt beslag er prisene inntil 0.8 mm platetykkelse for jern, kobber, sink og plastbelagte plater, og inntil 1 mm aluminium. Over 0.8 mm (eller 1 mm alum.) tillegges pr. 0.1 mm 10%. Kobber 15%. Beslag laget i store serier etter avtale (prefabrikasjon fra over 250 lm.). Hvor det lages og monteres, gjelder ikke avtale over 250 lm.
- 3.2.02 Beslag i ulike mål å lage/ montere betales med 40% tillegg til prisen for de første 20 lm.
- 3.2.03 Beslag som dobbelfalses tillegges 15% til monteringsprisen.
- 3.2.04 Montering av skrånede beslag tillegges 20% av monteringsprisen.
- 3.2.05 For arbeide med manuell utførelse betales et tillegg til lagingsprisen på 20%.

- 3.2.06 Knekkning med programstyrte maskiner betales med 75% av lagingsprisen pr. lm. beslag.
- 3.2.07 For beslag i spor tillegges monteringsprisene 35%.
- 3.2.08 Omslag, vulst eller rørfals betales med to knekker.
- 3.2.09 Sammenskjøting av gamle og nye beslag betales med 110% i tillegg til monteringsprisen av lm. prisen.
- 3.2.10 Sammenhengende beslag under 1 lm. i tilskåret lengde betales i forhold til priser (i tab.3.1) med 1% for hver cm avkortet.
- 3.2.11 Beslag enkeltvis under 1 lm. i tilskåret lengde betales som 1 lm.
- 3.2.12 Gjæringer betales som 2 lm. montert.
- 3.2.13 Bunn betales som 2 lm. montert/laget.
- 3.2.14 Avslutning betales som 1 lm. montert.
- 3.2.15 For hver knekk utover 6 stk betales tillegg kr 0.40 for lagning
- 3.2.16 For hver knekk utover 6 stk betales tillegg på kr 0.40 på monteringsprisen.
- 3.2.17 Beslag uten knekker betales etter avtale.
- 3.2.18 Beslag som overlappes i skjøtene uten falsing reduserer lagingsprisen med 25%.

### 3.3 Tilleggsposter

| post   | tekst   | enhet | laget | montert |
|--------|---|-------|-------|---------|
| 3.3.01 | Forsterkning med sprang   | lm    | 0.50  | 1.20    |
| 3.3.02 | Lasker under beslagsskjøter, inntil 4 knekker og med fuging   | stk   | 0.50  | 2.80    |
| 3.3.03 | Skjøter med annet beslag. Betales som 1 lm. beslag, største mål, laget montert..  |       |       |         |
| 3.3.04 | Skrudd og/eller nagler  | stk   |       | 0.60    |
| 3.3.05 | Skrudd i P.N. (Kanalstål).<br>Skruing med forborring<br>Skudd med boltepestol, slagpistol, boring med slagdrill, innsetting av ekspansjonsskruefester eller plugger | stk   |       | 2.10    |
| 3.3.06 | Innslåing av stålstifter i betong, mur og støpte fuger  | stk   |       | 1.40    |
| 3.3.07 | Slissing av fuge, for de første 20 m  | lm    |       | 35.00   |
| 3.3.08 | Slissing av fuge, over 20 m,  | lm    |       | 28.00   |
| 3.3.09 | Blybeslag inntil 1 mm. platetykkelse + 30%  |       |       |         |
| 3.3.10 | Blybeslag over 1 mm. platetykkelse + 10%<br>pr.0.1 mm   |       |       |         |
| 3.3.11 | Profilklipping for taksten, bølgeplate etc.   | lm    |       | 21.10   |
| 3.3.12 | Innklipp, skjæring i beslag   | stk   |       | 4.90    |
| 3.3.13 | Skråklipping av beslag  | lm    |       | 4.90    |

| post   | tekst   | enhet | laget | montert |
|--------|---|-------|-------|---------|
| 3.3.14 | Klammerjern til mønebeslag  | stk   | 6.30  | 6.30    |
| 3.3.15 | Buede beslag tillegges 50% av prisen.   |       |       |         |
| 3.3.16 | Taklukebeslag, overlysbeslag og beslag på takvindu betales med 100% tillegg av beslagsprisen.   |       |       |         |
| 3.3.17 | Takvinduer med karm, ramme og beslag, montert ferdig i tak med takstein inntil 5 lm. i omkrets. | stk   |       | 209.90  |
| 3.3.18 | Samme utførelse som over 5 lm. tillegges pr. påbegynt lm.                                       | lm    |       | 42.00   |
| 3.3.19 | Samme utførelse i skiferstein inntil 5 lm. omkr.  | stk   |       | 245.00  |
| 3.3.20 | Samme utførelse som over 5 lm tillegges pr. påbegynt lm.  | lm    |       | 49.00   |
| 3.3.21 | Hullskjæring etter avtale.  |       |       |         |

### 3.4 Reperasjon og vedlikehold

- 3.4.01 Demontering av beslag betales med 60% av monteringsprisen.
- 3.4.02 Prisen for buede beslag tas ikke i betraktning ved utregning av prisen for avriving.
- 3.4.03 Bestemmelsen for beslag gjelder også for lodding av skjøter på gamle beslag.

### Figurliste kapittel 3. Beslag

- 3.2.13 Bunn, naglet eller falset.

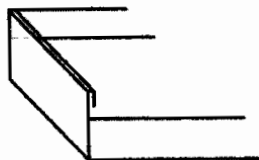

- 3.2.14 Avslutning

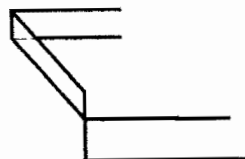

- 3.3.03 Skjøter med annet beslag.

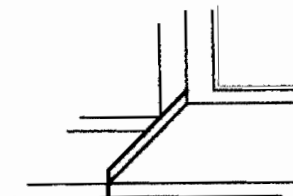

# Notater

---

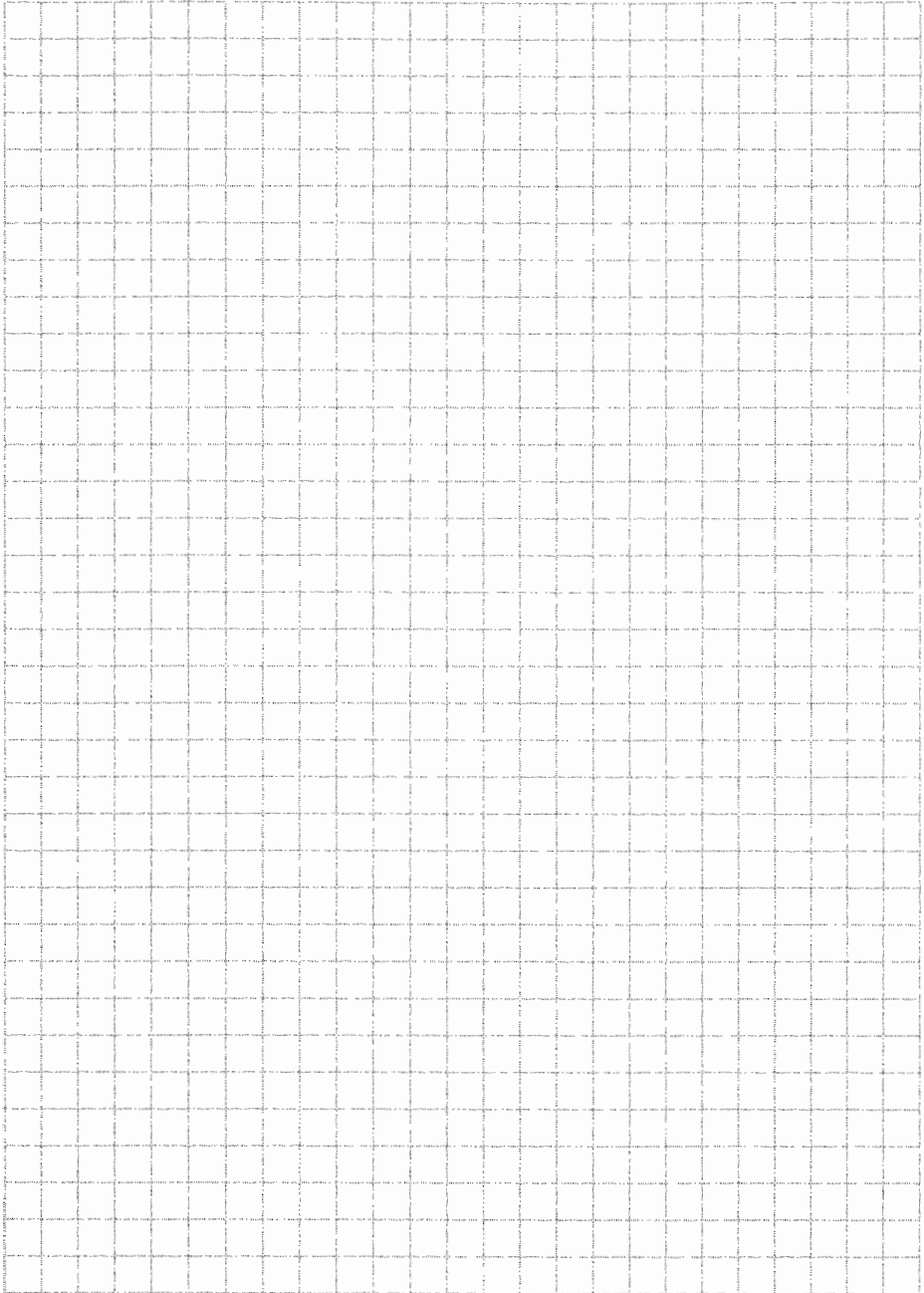

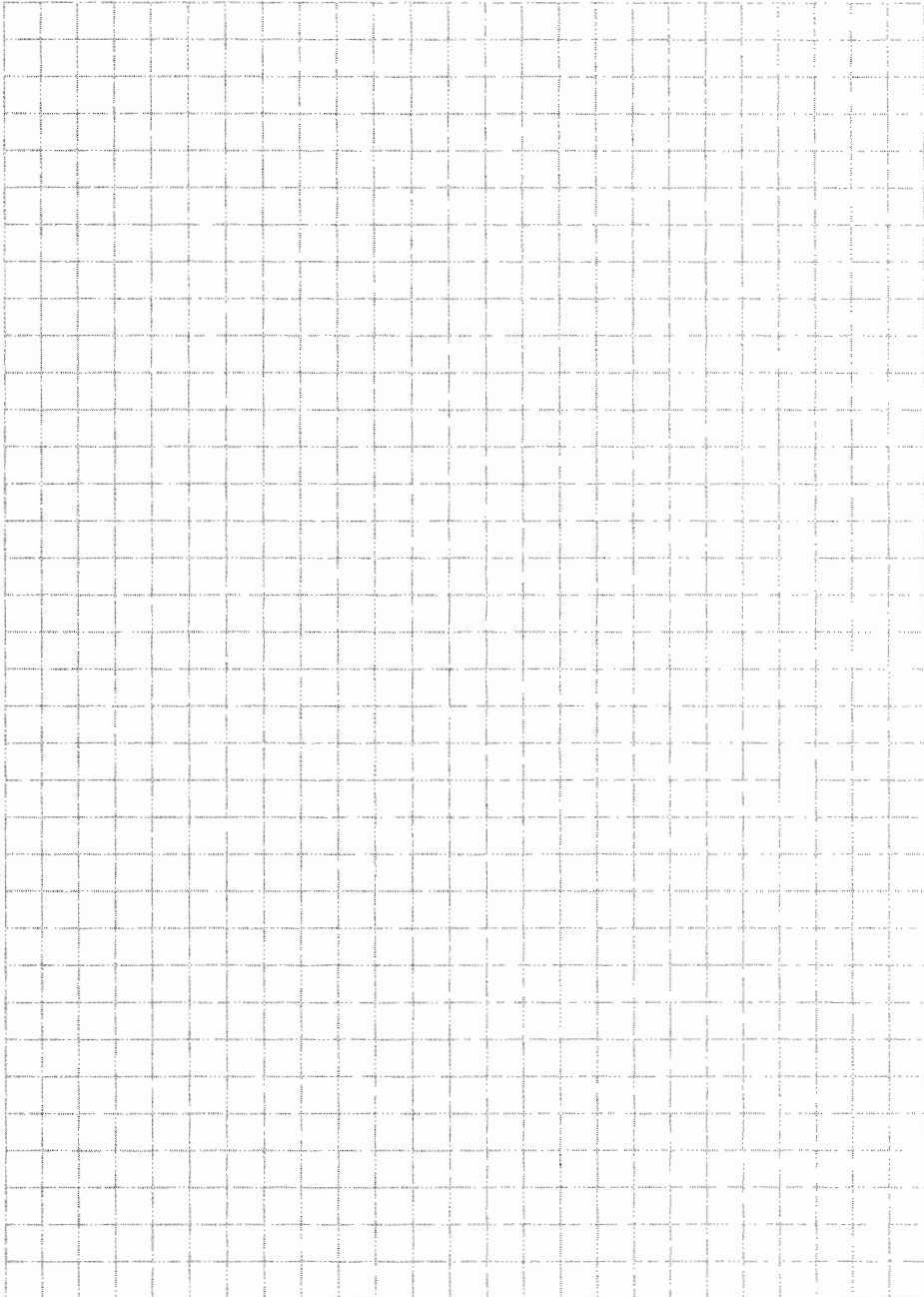

# Notater

---

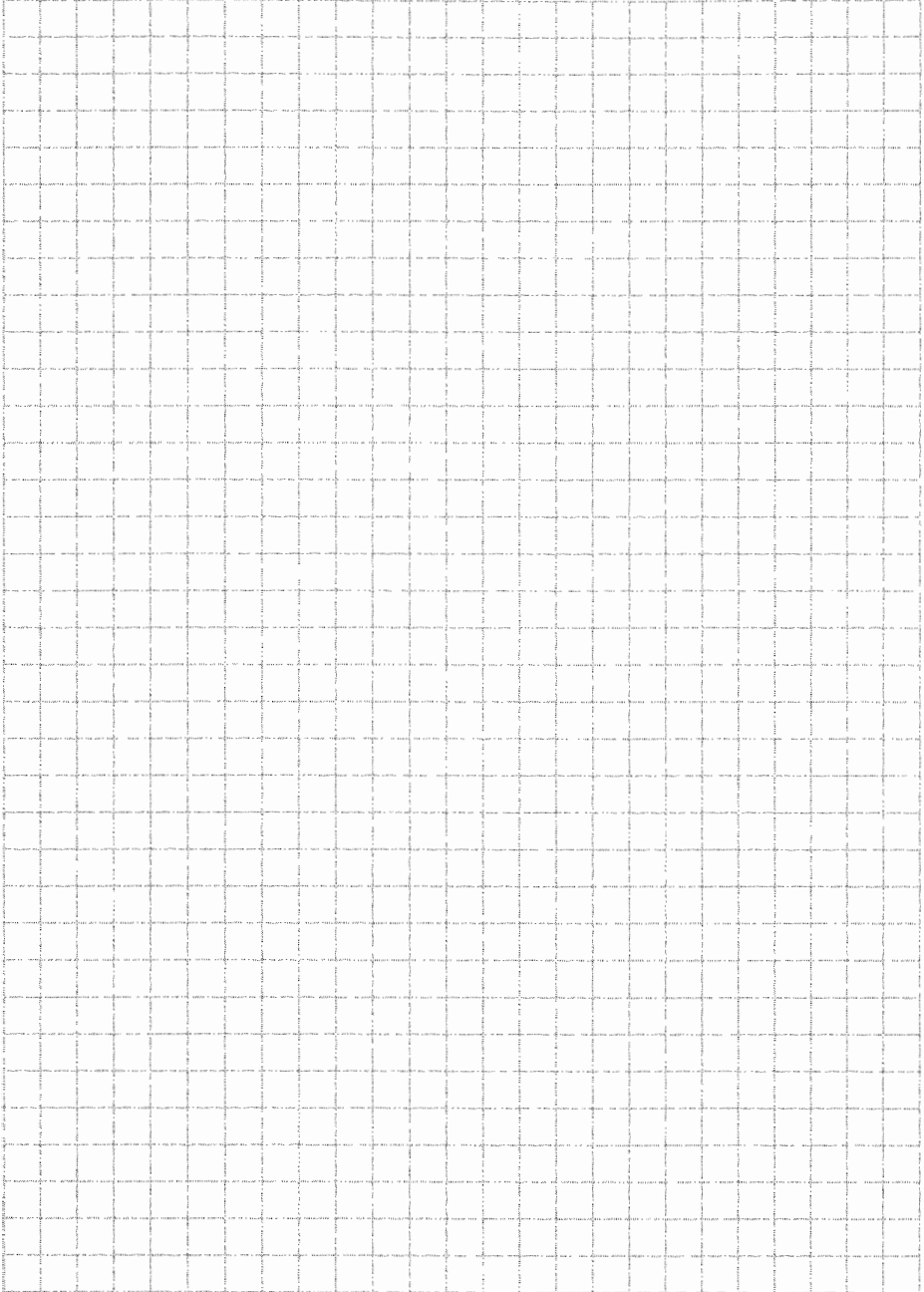

## Kapittel 4

# Taktekking

|     |   |    |
|-----|---|----|
| 4.  | Taktekking .....                                    | 23 |
| 4.1 | Falset/loddet platetekking .....                    | 23 |
| 4.2 | Tilleggsposter ved platetekking .....               | 23 |
| 4.3 | Reparasjon og vedlikehold .....                     | 24 |
| 4.4 | Tekking av piper/takoppbygg .....                   | 25 |
| 4.5 | Tekking med profilerte plater .....                 | 26 |
| 4.6 | Tekking av tak med takstein/skifer/stålpanner ..... | 27 |
|     | Figurliste .....                                    | 30 |





## 4. Taktekking

Alle åpninger inntil 5 m<sup>2</sup> blir å medregne. For større åpninger fratrekkes kun det som er over 5 m<sup>2</sup>. Flaten måles rett løpende. Hvor det forekommer flere uavhengige tekkinger på samme flate, måles hver flate som selvstendig tekking. Veggtekking regnes fra 20 cm over tak.

### 4.1 Falset/loddet platetekking

| post   | tekst   | enhet          | pris  |
|--------|---|----------------|-------|
| 4.1.01 | Båndtekking med falsemaskin som kjøres 1 gang   | m <sup>2</sup> | 21.00 |
| 4.1.02 | Alle tak uansett størrelse tillegges for de første 25 m <sup>2</sup>  | m <sup>2</sup> | 17.80 |
| 4.1.03 | Tillegg for håndfals  | lm             | 4.10  |
| 4.1.04 | Tillegg for falsemaskin som kjøres 2 ganger   | m <sup>2</sup> | 4.20  |
| 4.1.05 | Tekking på vegg tillegges 15%.  |                |       |
| 4.1.06 | Tekking av plater (skivetekking) tilskåret under 11m. bredde tillegges m <sup>2</sup> prisen 1.5% pr. cm. redusert platebredde. Under 50 cm etter avtale. |                |       |
| 4.1.07 | Tekking av balkong og verandagulv, d.s.s. tekking med bånd.   |                |       |
| 4.1.08 | Nedfelte renner betales som post 2 og 3.  |                |       |
| 4.1.09 | Tekking med bånd tilskåret 66 cm. bredde og over intet tillegg.   |                |       |
| 4.1.10 | Tekking med bånd tilskåret under 66 cm. bredde tillegges m <sup>2</sup> prisen 2% pr.cm. redusert båndbredde  |                |       |
| 4.1.11 | Sjau av coil betales etter avtale   |                |       |
| 4.1.12 | Klammer leveres fritt av mester   |                |       |

### 4.2 Tilleggsposter ved platetekking.

|        |   |    |       |
|--------|---|----|-------|
| 4.2.01 | Skråfalsler ved gradrenne pr.side             | lm | 50.40 |
| 4.2.02 | Fals i valm (valmfals) inkl. oppkant/skjæring | lm | 56.00 |

| post  | tekst  | enhet          | pris   |
|---|--|----------------|--------|
| 4.2.03                                      | Fals i møne,( mønefals) inkl. oppkant/skjæring                                   | lm             | 33.60  |
| 4.2.04                                      | Oppkant på tvers av båndet   | lm             | 28.00  |
| 4.2.05                                      | Oppkant på langs av båndet   | lm             | 16.80  |
| 4.2.06                                      | Avslutning på tvers av båndet, enkelfals   | lm             | 9.00   |
| 4.2.07                                      | Avslutning på tvers av båndet, dobbelfals  | lm             | 16.80  |
| 4.2.08                                      | Avslutning på langs av båndet, enkelfals   | lm             | 6.70   |
| 4.2.09                                      | Avslutning på langs av båndet, dobbelfals  | lm             | 13.40  |
| 4.2.10                                      | Kapping av plater/bånd med maskin  | lm             | 4.90   |
| 4.2.11                                      | Kapping av bånd "på langs" for hånd  | lm             | 12.70  |
| 4.2.12                                      | Kapping av bånd på tvers for hånd  | lm             | 16.80  |
| 4.2.13                                      | Inntekking av vinduer, luker, oppbygg  | lm             | 95.20  |
| 4.2.14                                      | Inntekking av rør, hatter (inkl. hatten) inntil 2.0 m i omkrets                  | stk.           | 279.90 |
| 4.2.15                                      | Inntekking av rør, hatter over 2 felt inkl.hatt                                  | stk.           | 363.90 |
| 4.2.16                                      | Inntekking av pillar eller utspring  | hjørne         | 21.00  |
| 4.2.17                                      | Buet tekking (av tekkeprisen) + 50%  |                |        |
| 4.2.18                                      | Buet vinkelrenne (av tekkeprisen) + 50%  |                |        |
| 4.2.19                                      | Falser på rund tekking inkl. skråklipping, (konede bånd, kjegle)                 | lm             | 33.60  |
| 4.2.20                                      | Ekspansjonsskjøt i tekking (se fig. kap.)  | lm             | 39.20  |
| 4.2.21                                      | Ekspansjonsskjøt i tekking (se fig. kap.)  | lm             | 24.60  |
| 4.2.22                                      | Fuging i falser for hånd   | lm             | 2.90   |
| 4.2.23                                      | Nagler/skruer i klammer  | stk.           | 0.60   |
| 4.2.24                                      | Beslag rundt trestolper (balkongtekking)   | stk.           | 21.10  |
| 4.2.25                                      | Lodding av balkongtekking  | lm             | 9.00   |
| <b>4.2.3 Isolasjon under falset tekking</b> |  |                |        |
| 4.2.30                                      | Isolering med tunge plater inntil 10 cm tykkelse                                 | m <sup>2</sup> | 7.10   |
| 4.2.31                                      | Skjæring av tunge isolasjonsplater   | lm             | 6.30   |
| 4.2.32                                      | Isolering med tunge plater over 10 cm. tykkelse tillegges 10% pr. påbegynte 2cm. |                |        |
| 4.2.33                                      | Isolering i profileringsriller   | lm             | 2.20   |
| <b>4.3 Reperasjon og vedlikehold</b>        |  |                |        |
| 4.3.01                                      | Avriving av falset tekking   | m <sup>2</sup> | 22.00  |
| 4.3.02                                      | Renskjæring, tilpassing og sammenfalsing av ny og gammel tekking                 | lm             | 50.00  |
| 4.3.03                                      | Optaking av falset tekking ved takfot.   | m <sup>2</sup> | 22.00  |

| post   | tekst  | enhet          | pris  |
|--------|--|----------------|-------|
| 4.3.04 | Igjentekking, med avrevet teknig, ved takfot           | m <sup>2</sup> | 54.00 |
| 4.3.05 | Mønjemaling og rustskrapping av platetak etter avtale. |                |       |

#### 4.4 Tekking av piper/takoppbygg

##### 4.4.0 Heltekking

| post   | tekst                                | enhet | laget  | montert |
|--------|--------------------------------------|-------|--------|---------|
|        | Omkrets 0-300 cm høyde inntil 1.20 m |       |        |         |
|        | Omkrets over 300 cm etter avtale     |       |        |         |
| 4.4.01 | Grunnpris fotbeslag A                | stk   | 103.60 | 25.20   |
| 4.4.02 | Grunnpris helkleddning B             | stk   | 84.00  | 18.30   |
| 4.4.03 | Grunnpris A + B                      | stk   | 187.50 | 43.40   |

##### 4.4.1 Tilleggsposter til heltekking

| post   | tekst   | enhet          | pris  |
|--------|---|----------------|-------|
| 4.4.10 | Toppbeslag  | stk            | 67.20 |
| 4.4.11 | Isolering   | m <sup>2</sup> | 28.00 |
| 4.4.12 | Høyde 0 - 1,2 m. (pr. 10 cm.)   | stk            | 8.40  |
| 4.4.13 | Tilpassing til profilert taktekkingsmateriale                             | lm             | 54.60 |
| 4.4.14 | Fugehugging er ikke med i prisen. Topplaten er inkl. inntil 2 rørstusser. |                |       |

##### 4.4.2 Tekking av murpipe/takoppbygg med inntrappingsbeslag

Prisene gjelder inntil 400 cm. omkrets

|        |                              |     |       |
|--------|------------------------------|-----|-------|
| 4.4.20 | Grunnpris                    | stk | 78.80 |
| 4.4.21 | Gjæringer                    | stk | 15.20 |
| 4.4.22 | Trapping                     | stk | 18.20 |
| 4.4.23 | Møne                         | stk | 16.80 |
| 4.4.24 | Slissing (rund sum) pr. pipe | stk | 89.60 |
| 4.4.25 | Fuging (rund sum) r. pipe    | stk | 13.40 |
| 4.4.26 | Sving fals .                 | stk | 21.10 |

##### 4.4.3 Tilpasning til takbelegg

|        |                       |          |       |
|--------|-----------------------|----------|-------|
| 4.4.30 | Stentak               | pr. pipe | 49.00 |
| 4.4.31 | Båndtekking           | pr. pipe | 49.00 |
| 4.4.32 | Profilerte stålplater | pr. pipe | 40.30 |
| 4.4.33 | Papp                  | pr. pipe | 22.40 |

##### 4.4.4 Reperasjon og vedlikehold

4.4.40 Demontering av pipebeslag/takoppbygg betales med 60% av monteringsprisen.

## 4.5 Tekking med profilerte plater

### 4.5.0 Takplater å lage med mekanisk utstyr

| post   | tekst   | enhet          | pris |
|--------|---|----------------|------|
| 4.5.01 | 3 bølger - 13 knekker, plan plate 1.25 m<br>Kuttet, merket, knekket | m <sup>2</sup> | 4.00 |
| 4.5.02 | Kuttet og knekket etter register                                    | m <sup>2</sup> | 2.60 |
| 4.5.03 | 4 bølger - 17 knekker<br>Kuttet, merket, knekket                    | m <sup>2</sup> | 4.80 |
| 4.5.04 | Kuttet og knekket etter register                                    | m <sup>2</sup> | 3.10 |
| 4.5.05 | 5 bølger - 21 knekker.<br>Kuttet, merket, knekket                   | m <sup>2</sup> | 5.50 |
| 4.5.06 | Kuttet og knekket etter register                                    | m <sup>2</sup> | 3.80 |
| 4.5.07 | 6 bølger - 25 knekker<br>Kuttet, merket, knekket                    | m <sup>2</sup> | 6.20 |
| 4.5.08 | Kuttet og knekket etter register                                    | m <sup>2</sup> | 4.50 |
| 4.5.09 | Tillegg for justering av platebredde kutt m/mask.                   | lm             | 0.50 |
| 4.5.10 | Montering av profilerte takplater                                   | m <sup>2</sup> | 3.10 |

### 4.5.2 Tilleggsposter

|        |   |                |      |
|--------|---|----------------|------|
| 4.5.21 | Skudd   | stk            | 0.80 |
| 4.5.22 | Nagler/skruer   | stk            | 0.60 |
| 4.5.23 | Skrudd i stål   | stk            | 2.40 |
| 4.5.24 | Skrudd i tre  | stk            | 1.20 |
| 4.5.25 | Spikret   | stk            | 0.60 |
| 4.5.26 | Boring med slagdrill, innsetting av lettbetong-<br>spiker med betonghylse, ekspansjonsbolt eller<br>plugg | stk            | 2.10 |
| 4.5.27 | Betongspiker uten hylse   | stk            | 1.70 |
| 4.5.28 | Papp eller plast  | m <sup>2</sup> | 3.50 |
| 4.5.29 | Isolasjonsmatte   | m <sup>2</sup> | 4.30 |
| 4.5.30 | Isolasjonsplater (tunge plater)   | m <sup>2</sup> | 5.60 |
| 4.5.31 | Skjæring av papp, isolasjonsmatte   | lm             | 0.90 |
| 4.5.32 | Skjæring av isolasjonsplater (tunge plater)   | lm             | 6.30 |
| 4.5.33 | Fuging med sprøyte  | lm             | 2.90 |
| 4.5.34 | Fugelisse   | lm             | 2.10 |
| 4.5.35 | Profilerte tetteklosser   | lm             | 7.60 |
| 4.5.36 | Kuldebryter (asfaltplater el. lignende)   | lm             | 2.90 |
| 4.5.37 | Lekter og spikerslag < 50 mm  | lm             | 2.90 |
| 4.5.38 | Plank - boks > 50mm   | lm             | 4.30 |

| post   | tekst  | enhet | pris  |
|--------|--|-------|-------|
| 4.5.39 | Kapping av profilerte plater med nibler inntil 5 cm profilhøyde  | lm    | 11.20 |
| 4.5.40 | Kapping av profilerte plater med nibler over 5 cm profilhøyde  | lm    | 14.60 |
| 4.5.41 | Kapping av profilerte plater for hånd  | lm    | 21.10 |
| 4.5.42 | Sjau - oppbringning av profilerte takplater betales med 10% av akkordsummen, inntil 10 m, deretter 1% pr. m. |       |       |

#### 4.5.5 Reperasjon og vedlikehold

|        |   |    |      |
|--------|---|----|------|
| 4.5.50 | Demontering av profilerte plater for gjenbruk inkl. renovering og stabling av plater, betales med 120% av monteringsprisen. |    |      |
| 4.5.51 | Demontering av profilerte plater betales med 60% av monteringsprisen.   |    |      |
| 4.5.52 | Demontering av profilerte kassetter betales med 60% av monteringsprisen.  |    |      |
| 4.5.53 | Tilpassing mellom gamle og nye profilerte plater  | lm | 9.90 |

### 4.6 Tekking av tak med takstein/skifer/stålpanner

Oppheist til og med tak over 2 etg. med stigeheis eller lignende.  
Rigging av stigeheis er akkorden uvedkommende.  
Oppbringning over 2 etg. etter avtale.

#### 4.6.0 Takstein/stål- og aluminiumspanner

|        |                                  |                |       |
|--------|----------------------------------|----------------|-------|
| 4.6.01 | Takstein montert                 | m <sup>2</sup> | 11.10 |
| 4.6.02 | Takstein demontert               | m <sup>2</sup> | 6.70  |
| 4.6.03 | Mønestein montert                | lm             | 7.10  |
| 4.6.04 | Mønestein demontert              | lm             | 4.30  |
| 4.6.05 | Spikring ved møne gavl etc       | lm             | 2.20  |
| 4.6.06 | Stål /alu. panner. montert       | m <sup>2</sup> | 11.10 |
| 4.6.07 | Stål /alu. panner. demontert     | m <sup>2</sup> | 6.70  |
| 4.6.08 | Mønepanner montert               | lm             | 5.60  |
| 4.6.09 | Mønepanner demontert             | lm             | 3.40  |
| 4.6.10 | Kappet for hånd stål/alu. panner | lm             | 12.70 |
| 4.6.11 | Kappet plate                     | lm             | 4.90  |
| 4.6.12 | Oppkanter stål/alu. panner       | lm             | 15.50 |

| post                                   | tekst  | enhet          | pris  |
|--|--|----------------|-------|
| <b>4.6.2 Skifer</b>                    |  |                |       |
| 4.6.20                                 | Skifer 14" x 24" - 12" x 24"   | m <sup>2</sup> | 22.40 |
| 4.6.21                                 | Skifer 14" x 24" - 12" x 24" demontert   | m <sup>2</sup> | 13.40 |
| 4.6.22                                 | Skifer 11" x 20" - 10" x 20"   | m <sup>2</sup> | 22.50 |
| 4.6.23                                 | Skifer 11" x 20" - 10" x 20" demontert   | m <sup>2</sup> | 13.50 |
| 4.6.24                                 | Skifer 12" x 18" - 10" x 18"   | m <sup>2</sup> | 22.40 |
| 4.6.25                                 | Skifer 12" x 18" - 10" x 18" demontert   | m <sup>2</sup> | 13.40 |
| 4.6.26                                 | Skifer 10" x 16" - 9" x 18" - 9" x 17"   | m <sup>2</sup> | 24.90 |
| 4.6.27                                 | Skifer 10" x 16" - 9" x 18" - 9" x 17" demontert   | m <sup>2</sup> | 14.90 |
| 4.6.28                                 | Skifer 8" x 16" - 8" x 15" - 8" x 14"  | m <sup>2</sup> | 33.40 |
| 4.6.29                                 | Skifer 8" x 16" - 8" x 15" - 8" x 14" demontert  | m <sup>2</sup> | 21.20 |
| 4.6.30                                 | Skifer 7" x 14" - 7" x 13"   | m <sup>2</sup> | 52.80 |
| 4.6.31                                 | Skifer 7" x 14" - 7" x 13" demontert   | m <sup>2</sup> | 31.70 |
| 4.6.32                                 | Skifer 6" x 12" - 5" x 12"   | m <sup>2</sup> | 40.80 |
| 4.6.33                                 | Skifer 6" x 12" - 5" x 12" demontert   | m <sup>2</sup> | 24.40 |
| <b>4.6.4 Enkeltekking skifer</b>       |  |                |       |
| 4.6.40                                 | Enkeltekking skifer 24" x 24" - 20" x 20"  | m <sup>2</sup> | 26.30 |
| 4.6.41                                 | Enkeltekking skifer 24" x 24" - 20" x 20" demon  | m <sup>2</sup> | 15.80 |
| 4.6.42                                 | Enkeltekking skifer 18" x 18" - 16" x 16"  | m <sup>2</sup> | 28.00 |
| 4.6.43                                 | Enkeltekking skifer 18" x 18" - 16" x 16" demon  | m <sup>2</sup> | 16.80 |
| 4.6.44                                 | Enkeltekking skifer 15" x 15" - 14" x 14"  | m <sup>2</sup> | 29.70 |
| 4.6.45                                 | Enkeltekking skifer 15" x 15" - 14" x 14" demon  | m <sup>2</sup> | 17.80 |
| 4.6.46                                 | Enkeltekking skifer 12" x 12" - 10" x 10"  | m <sup>2</sup> | 55.30 |
| 4.6.47                                 | Enkeltekking skifer 12" x 12" - 10" x 10" demon  | m <sup>2</sup> | 27.70 |
| <b>4.6.5 Opptaking og igjentekking</b> |  |                |       |
| 4.6.50                                 | For taksten - ved takrenner, gavler og skottrenner   | lm             | 4.30  |
| 4.6.51                                 | For taksten - ved vinkelrenner pr. side  | lm             | 5.90  |
| 4.6.52                                 | For taksten - hvor steinen er spikret eller haket tillegges 100%.  |                |       |
| 4.6.53                                 | For skifer og sementskifer som optas i spiss inntil 1 lm. bredde hvor det er nødvendig for arbeidets utførelse. For størrelse: |                |       |
|  | 9" x 17" - 10" x 10" - 12" x 18"   | lm             | 17.10 |
| 4.6.54                                 | Ditto 7" x 14" - 8" x 15"  | lm             | 19.00 |
| 4.6.55                                 | Ditto 5" x 12" - 6" x 12"  | lm             | 21.20 |
| 4.6.56                                 | For skifer og sementskifer som ikke optas i spiss ved gavler, skottrenner etc. For størrelse:                                  |                |       |
|  | 9" x 17" - 10" x 18" - 12" x 18"   | lm             | 10.50 |
| 4.6.57                                 | Ditto 7" x 14" - 8" x 15"  | lm             | 12.20 |

| post                        | tekst   | enhet          | pris  |
|-----------------------------|---|----------------|-------|
| 4.6.58                      | Ditto 5" x 12" - 6" x 12"   | lm             | 14.30 |
| 4.6.59                      | Hvor steinen er skråhugget betales ovennevnte priser med tillegg.   | lm             | 2.10  |
| <b>4.6.6 Tilleggspriser</b> |   |                |       |
| 4.6.60                      | Hogging av skifer rett og skrå  | lm             | 13.40 |
| 4.6.61                      | Hogging av Altaskifer   | lm             | 16.30 |
| 4.6.62                      | Skjæring av skifer rett og skrå   | lm             | 7.10  |
| 4.6.63                      | Boring av stein   | lm             | 7.10  |
| 4.6.64                      | Mønekam (tre) montert   | lm             | 5.60  |
| 4.6.65                      | Mønekam (tre) demontert   | lm             | 2.80  |
| 4.6.66                      | Vannbord (tre) montert  | lm             | 6.10  |
| 4.6.67                      | Vannbord (tre) demontert  | lm             | 3.00  |
| 4.6.68                      | Papp  | m <sup>2</sup> | 2.80  |
| 4.6.69                      | Sutakplater   | m <sup>2</sup> | 4.50  |
| 4.6.70                      | Lekting av tak montert  | lm             | 2.90  |
| 4.6.71                      | Lekter demontert  | lm             | 1.50  |
| 4.6.72                      | Tekking rundt rør   | stk            | 8.10  |
| 4.6.73                      | Tekking rundt piper og takluker   | stk            | 13.50 |
| 4.6.74                      | For enkeltekkning når steinen ikke er hjørnehogget betales et tillegg.  | m <sup>2</sup> | 7.30  |
| 4.6.75                      | Vinkler til skifertekking (skifersink) å lage   | stk            | 0.50  |
| 4.6.76                      | Vinkler til skifertekking (skifersink) å montere  | stk            | 1.40  |
| 4.6.77                      | Hvor steinen ikke er sporhugget betales for Voss og Ottaskifer et tillegg av 25%.   |                |       |
| 4.6.78                      | Ditto for Altaskifer 50%  |                |       |
| 4.6.79                      | For tekking på ulektet tak betales tillegg  | m <sup>2</sup> | 6.80  |
| 4.6.80                      | Hvor grader og møner skal stikke over og danne mønetekking og skal springe utenfor gavler, skottrenner m.m. betales når steinen er ferdig arbeidet. | lm             | 20.70 |
| 4.6.81                      | Når Altaskifer benyttes i posten foran tillegges prisen 25%.  |                |       |
| 4.6.82                      | For tekking med samfengt og 3. sort skifer betales et tillegg av 20% for tekkeprisen.   |                |       |
| 4.6.83                      | For tekking av 4 - 6 eller 8 kantete tårn og mansarder betales et tillegg på 50%.   |                |       |
| 4.6.84                      | Tekking av runde tårn eller kupler betales med avtalt timelønn.   |                |       |
| 4.6.85                      | Tekking med skifer av ulik tykkelse og størrelse (villtekking) betales etter avtale.  |                |       |

**Figurliste kapitell 4. Taktekking** (eksempler på løsninger)

4.2.04 Oppkant på tvers av båndet

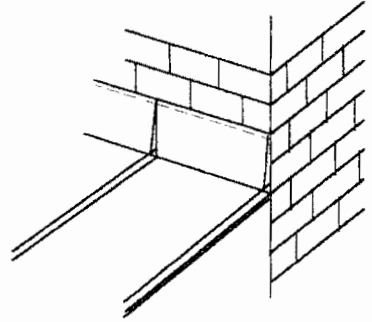

4.2.04 Oppkant på tvers av båndet

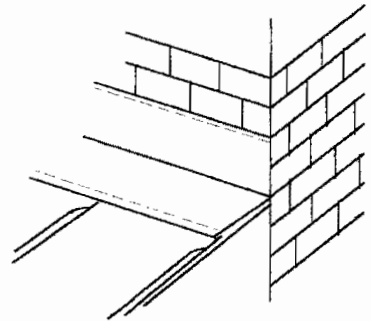

4.2.05 Oppkant på langs av båndet.

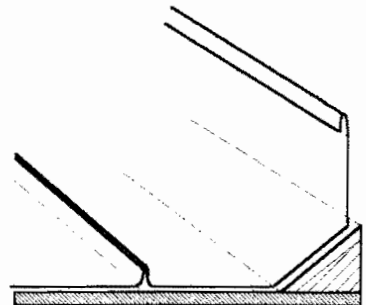



4.2.06 Avslutning på tvers av båndet enkelfals

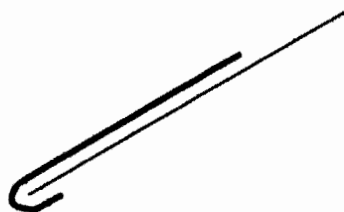

4.2.06 Avslutning på tvers av båndet enkelfals

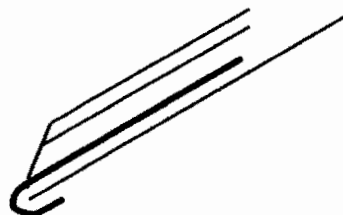

4.2.06 Avslutning på tvers av båndet enkelfals

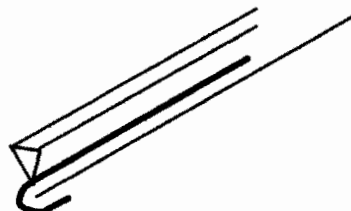

4.2.06 Avslutning på tvers av båndet enkelfals



4.2.06 Avslutning på tvers av båndet enkelfals



4.2.07 Dobbeltfalsset avslutning på bånd



- 4.2.08 Sammenfalsing av hengeskiver som utføres med utknekt kant med omslag, eller dryppkant, eller avledningsfals betales pr.lm.

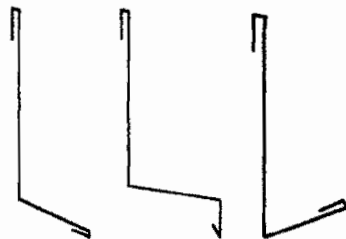

- 4.2.11 Kapping av plater på langs f.eks. mot murvegger.  
Kapping av plater på langs f.eks. passbiter.

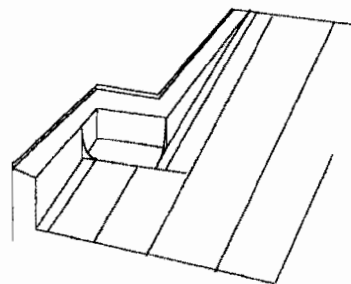

- 4.2.14 Inntekking av rør og hatter.

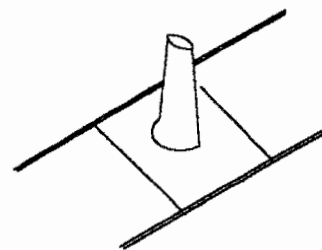

- 4.2.15 Inntekking av rør og hatter over to felt.

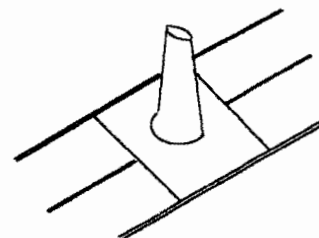

## 4.2.16 Inntekking av pilar

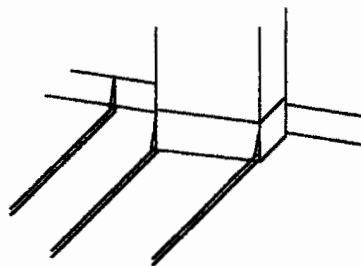

## 4.2.17 På trappetårn eller lignende runde tak der bånd skråskjæres betales stangfalsen pr. lm.

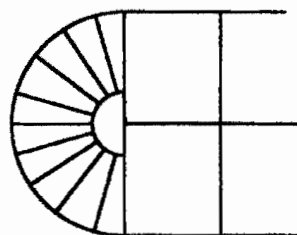

## 4.2.20 Ekspansjonsskjøt i tekking

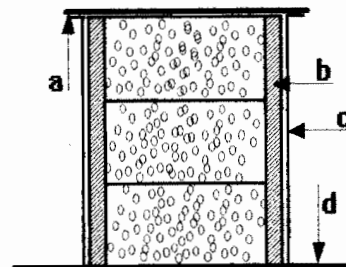

## 4.2.21 Ekspansjonsskjøt i tekking

4.4.1 Heltekket pipe.  
Pipen består av:  
a) toppbeslag,  
b) helkledning,  
c) isolasjon,  
d) fotbeslag.

- 4.4.2 Tekking av murpipe/takoppbygg:  
Inntrapping, gjæringer, slissing, fuging og  
svingte falser.

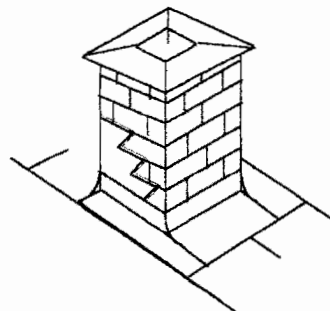

- 4.5 Prisen er beregnet av m<sup>2</sup> plane plater.  
Eksempel:  $1,25 \times 4,00 = 5 \text{ m}^2$  a kr 4,00  
= kr 20,00

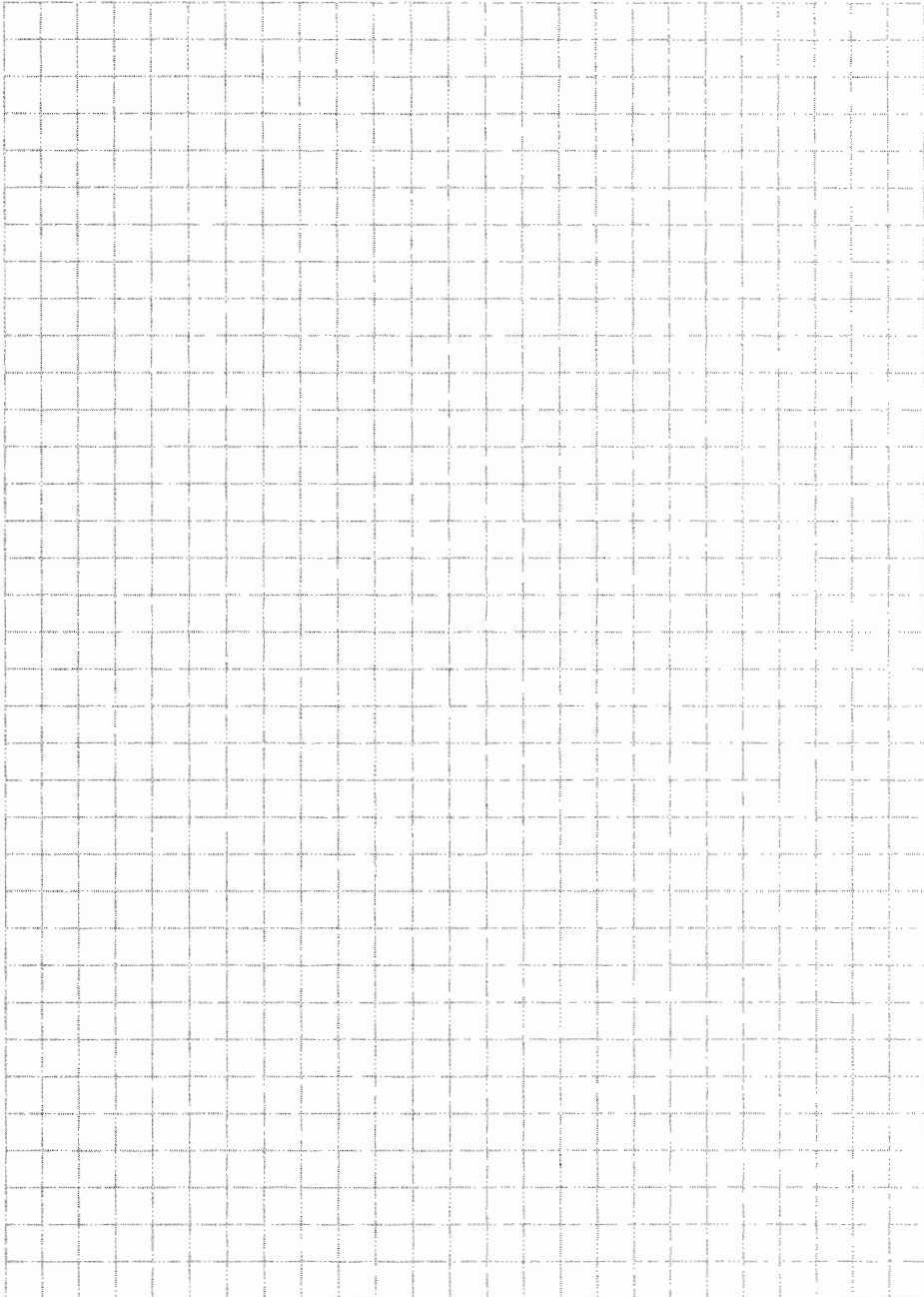

# Notater

---

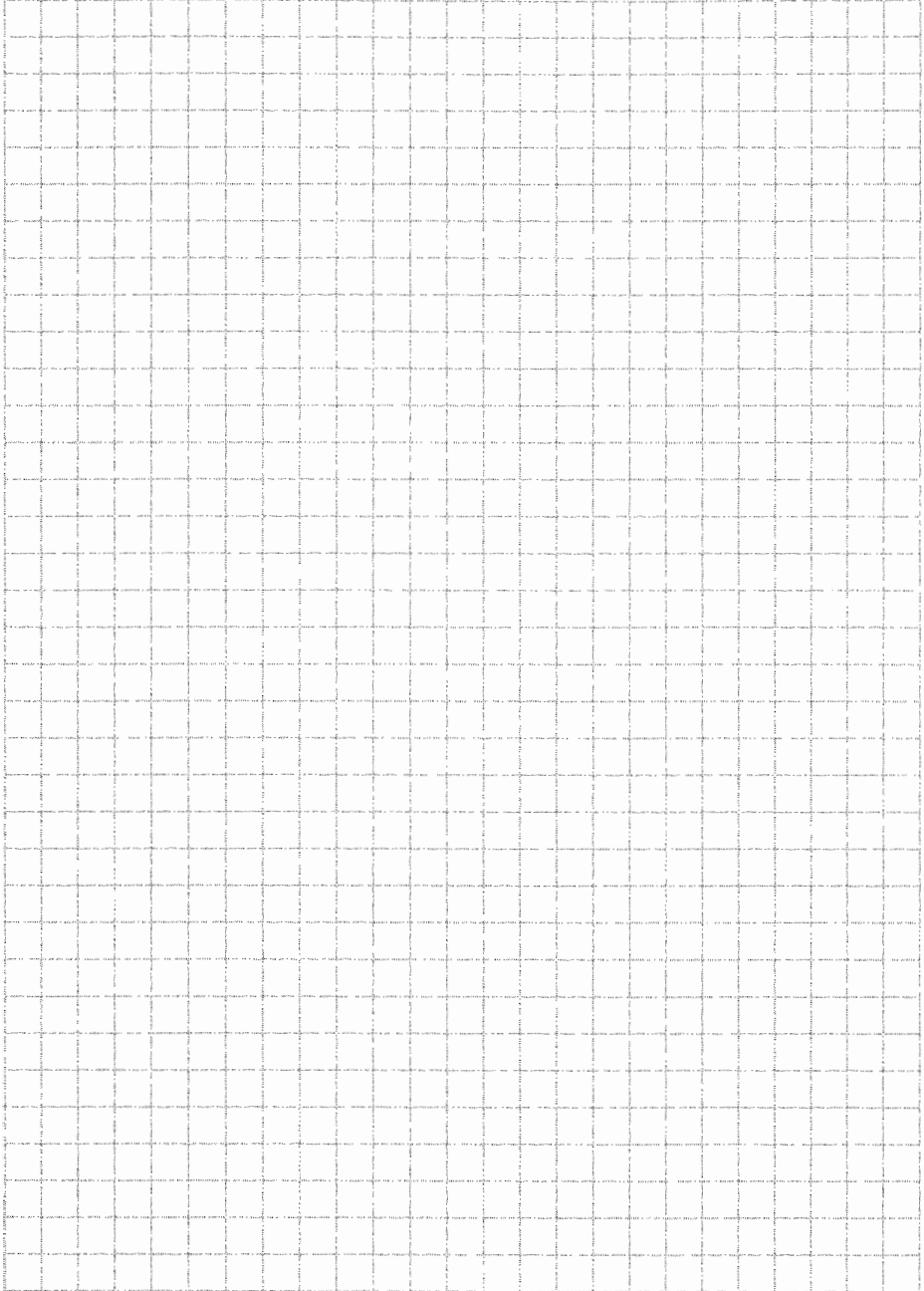

## **Kapittel 5**

# **Snøfangere og sikringsutstyr**

|     |                                    |    |
|-----|------------------------------------|----|
| 5.1 | Snøfangere og sikringsutstyr ..... | 37 |
| 52  | Reparasjon og vedlikehold .....    | 37 |





## 5.1 Snøfangere og sikringsutstyr

| post   | tekst  | enhet | pris  |
|--------|--|-------|-------|
| 5.1.01 | Montering av stige­trinn med gjennomgående bolter med mutter     | stk   | 67.30 |
| 5.1.02 | Inntekking av stige­trinn  | stk   | 40.40 |
| 5.1.03 | Montering av snøfangerlabber med gjennomgående bolter med mutter | stk   | 67.30 |
| 5.1.04 | Inntekking av snøfangerlabber                                    | stk   | 16.80 |
| 5.1.05 | Montering av snøfangerlabber med to rør                          | stk   | 19,00 |
| 5.1.06 | Montering av snøfangerlabber med tre rør                         | stk   | 22.40 |
| 5.1.07 | Tillegg for netting eller bord                                   | lm    | 8.40  |
| 5.1.08 | Beslag om snøfangerlabber eller stige­trinn laget og montert.    | stk   | 12.70 |
| 5.1.09 | Montering av stige­trinn   | stk   | 19.00 |
| 5.1.10 | Pakninger mellom snøfangerlabber og tak                          | stk   | 2.10  |

## 5.2 Reperasjon og vedlikehold

- 5.2.01 Demontering av snøfangerkroker/labber, betales med 100% av monteringsprisen.

# Notater

---

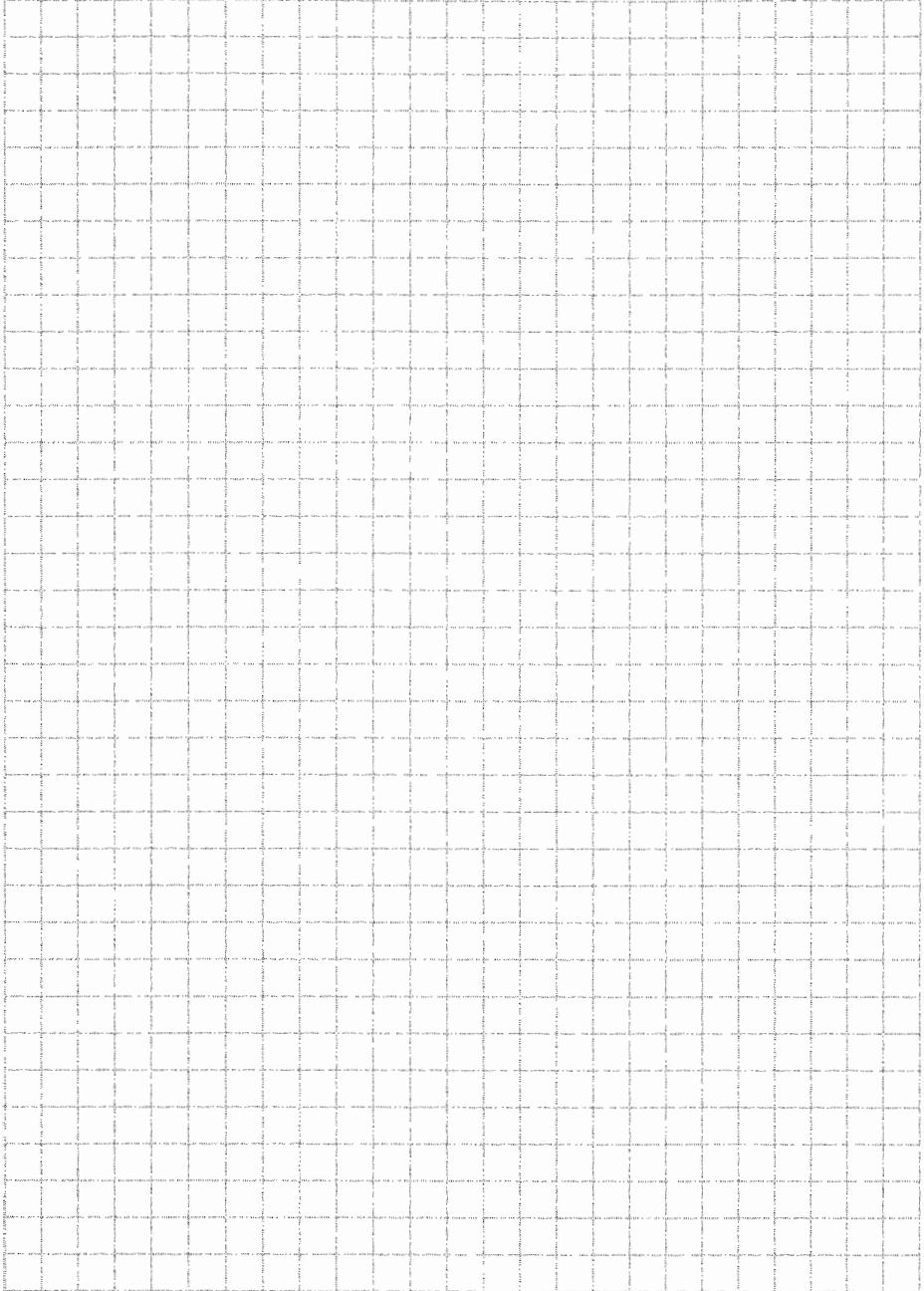

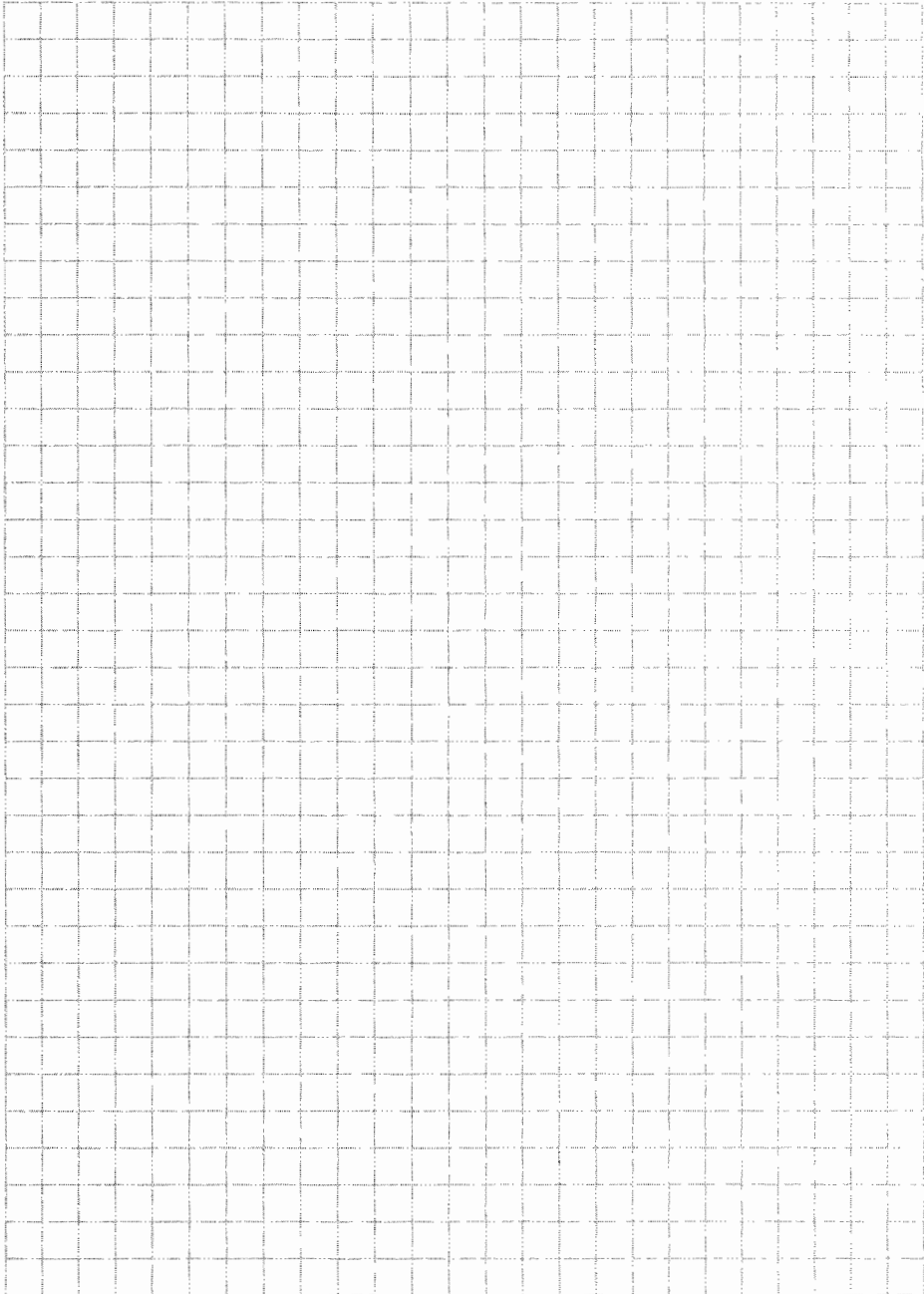

# Notater

---

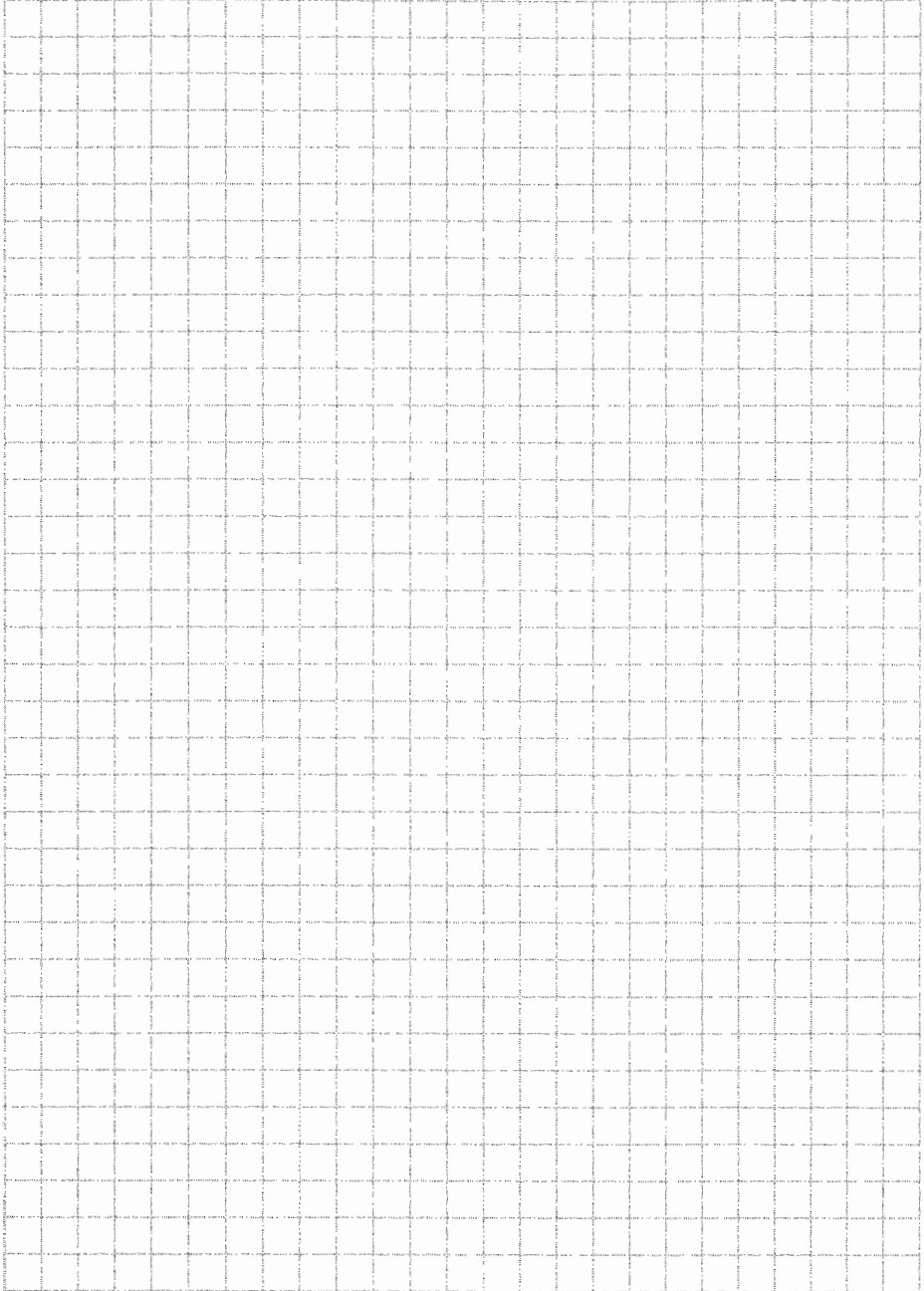

## Kapittel 6

# Fasadekledning

|     |   |    |
|-----|---|----|
| 6.  | Fasadearbeider .....                                  | 41 |
| 6.1 | Fasadeplater å lage med mekanisk utstyr .....         | 41 |
| 6.2 | Fasadekledning med profilerte plater, montering ..... | 41 |
| 6.3 | Innvendige kassetter .....                            | 42 |
| 6.4 | Fasadekassetter .....                                 | 42 |
| 6.5 | Tilleggsposter .....                                  | 43 |
| 6.6 | Reparasjon og vedlikehold .....                       | 44 |
|     | Figurliste .....                                      | 44 |



## 6. Fasadearbeider

### 6.1 Fasadeplater å lage med mekanisk utstyr

Veggtekkingen måles som et hele og fratrekkes kun for åpninger som er større enn 5m<sup>2</sup>, som ved vanlig fremgangsmåte ved tekking.

| post   | tekst   | enhet          | pris |
|--------|---|----------------|------|
| 6.1.01 | 3 bølger - 13 knekker, plan plate 1.25 m<br>Kuttet, merket, knekket | m <sup>2</sup> | 4.00 |
| 6.1.02 | Kuttet og knekket etter register                                    | m <sup>2</sup> | 2.60 |
| 6.1.03 | 4 bølger - 17 knekker<br>Kuttet, merket, knekket                    | m <sup>2</sup> | 4.80 |
| 6.1.04 | Kuttet og knekket etter register                                    | m <sup>2</sup> | 3.10 |
| 6.1.05 | 5 bølger - 21 knekker.<br>Kuttet, merket, knekket                   | m <sup>2</sup> | 5.50 |
| 6.1.06 | Kuttet og knekket etter register                                    | m <sup>2</sup> | 3.80 |
| 6.1.07 | 6 bølger - 25 knekker<br>Kuttet, merket, knekket                    | m <sup>2</sup> | 6.20 |
| 6.1.08 | Kuttet og knekket etter register                                    | m <sup>2</sup> | 4.50 |
| 6.1.09 | Tillegg for justering av platebredde kutt m/mask.                   | lm             | 0.50 |

### 6.2 Fasadekledning med profilerte plater, montering

|        |   |                |       |
|--------|---|----------------|-------|
| 6.2.01 | Spikret - skrudd i tre  | m <sup>2</sup> | 11.90 |
| 6.2.02 | Naglet - skrudd i stål  | m <sup>2</sup> | 13.30 |
| 6.2.03 | Skudd i stål med hette  | m <sup>2</sup> | 13.30 |
| 6.2.04 | For plater med høyde < 1.50 m - skrudd i tre                          | m <sup>2</sup> | 12.20 |
| 6.2.05 | For plater med høyde < 1.50 m - skrudd i stål                         | m <sup>2</sup> | 13.50 |
| 6.2.06 | For plater med høyde < 1.50 m - skudd i stål                          | m <sup>2</sup> | 13.50 |
| 6.2.07 | Tillegg for påbegynt 10 cm. under 1.5 m.                              | m <sup>2</sup> | 0.70  |
| 6.2.08 | Vestlandspanel - Kystpanel å montere (laging som beslag) inkl. fester | m <sup>2</sup> | 25.20 |
| 6.2.09 | Villapanel å montere inkl. fester                                     | m <sup>2</sup> | 15.70 |

### 6.3 Innvendige kassetter

| post   | tekst   | enhet          | pris  |
|--------|---|----------------|-------|
| 6.3.01 | Innvendige kassetter (som skisse) å lage, tilskåret 90 cm med inntil 4 knekk, ferdig bredde 60 cm.  | m <sup>2</sup> | 5.60  |
| 6.3.02 | Under 60 cm bredde måles som 60 cm + 50%.<br>Under 2.5 lm lengde betales som 2.5 lengde.  |                |       |
| 6.3.03 | For hver knekk over 4 stk tillegges   | m <sup>2</sup> | 0.40  |
| 6.3.04 | Innvendige kassetter, prisene inkluderer alle postene A til G på skisse + nagler i tverrskjøtene. Ferdig montert                                    | m <sup>2</sup> | 23.10 |
| 6.3.05 | Innvendige kassetter A - D - E på skisse + nagler i tverrskjøtene, med inntil 6 skudd. 12 nagler, 6.00 lm fugelisse utregnet etter 6.00 lm kassett. | m <sup>2</sup> | 11.90 |
| 6.3.06 | Montert under 6.00 lm tillegges prisen 20% pr. lm. inntil 3.00 lm. lengde. Fra under 3.00 lm. betales som for 3 lm.                                 |                |       |

### 6.4 Fasadekassetter

|        |  |                |       |
|--------|--|----------------|-------|
| 6.4.01 | Kassetter under 1 lm. lengde betales med tillegg som beslag.   |                |       |
| 6.4.02 | Utvendige kassetter å montere, regnes om til dekk mål i m <sup>2</sup> etter gitt pris                                   | lm             | 8.40  |
| 6.4.03 | Skrudd/spikret i tre dekk mål 0.60   | m <sup>2</sup> | 14.00 |
| 6.4.04 | Skrudd/spikret i tre dekk mål 0.50   | m <sup>2</sup> | 16.80 |
| 6.4.05 | Skrudd/spikret i tre dekk mål 0.40   | m <sup>2</sup> | 21.10 |
| 6.4.06 | Skrudd/spikret i tre dekk mål 0.30   | m <sup>2</sup> | 28,00 |
| 6.4.07 | Skrudd/spikret i tre dekk mål 0.25   | m <sup>2</sup> | 33.60 |
| 6.4.08 | Skrudd/spikret i tre dekk mål 0.20   | m <sup>2</sup> | 42.00 |
| 6.4.09 | Nagler/skrudd i stål: + kr 1.25 grunnpris.   | stk            | 1.40  |
| 6.4.10 | Platetykkelse over 1.5 mm etter avtale.  |                |       |
| 6.4.11 | Utvendige kassetter å lage som beslag.   |                |       |
| 6.4.12 | Avslutningen i kassetten betales ifølge type, se skisse bak. Disse gjelder ved maks. lengde 2.5 m og bredde/høyde 60 cm. |                | 5.30  |
| 6.4.13 | Avslutningen i kassetten betales ifølge type, se skisse bak. Disse gjelder ved maks. lengde 2.5 m og bredde/høyde 60 cm. |                | 7.70  |
| 6.4.14 | Avslutningen i kassetten betales ifølge type, se skisse bak. Disse gjelder ved maks. lengde 2.5 m og bredde/høyde 60 cm. |                | 17.50 |



| post   | tekst  | enhet | pris |
|--------|--|-------|------|
| 6.4.15 | Økningen utover dette betales med 2% pr. påbegynt 10 cm på lengden og eller bredden.               |       |      |
| 6.4.16 | Aluminium inntil 1.5 mm, andre materialer inntil 1 mm. Tykkelse utover dette betales etter avtale. |       |      |
| 6.4.17 | Foretas utklipping for hånd tillegges prisen 25%.  |       |      |

### 6.5 Tilleggsposter

|        |  |                |       |
|--------|--|----------------|-------|
| 6.5.01 | Skudd  | stk            | 0.80  |
| 6.5.02 | Nagler/skruer  | stk            | 0.60  |
| 6.5.03 | Skrudd i stål  | stk            | 2.40  |
| 6.5.04 | Skrudd i tre   | stk            | 1.20  |
| 6.5.05 | Spikret  | stk            | 0.60  |
| 6.5.06 | Boring med slagdrill, innsetting av lettbetongspiker med betonghylse, ekspansjonsbolt eller plugg            | stk            | 2.10  |
| 6.5.07 | Betongspiker uten hylse  | stk            | 1.70  |
| 6.5.08 | Papp eller plast   | m <sup>2</sup> | 3.50  |
| 6.5.09 | Isolasjonsmatte  | m <sup>2</sup> | 4.30  |
| 6.5.10 | Isolasjonsplater (tunge plater)  | m <sup>2</sup> | 5.60  |
| 4.5.11 | Skjæring av papp, isolasjonsmatte  | lm             | 0.90  |
| 6.5.12 | Skjæring av isolasjonsplater (tunge plater)  | lm             | 6.30  |
| 6.5.13 | Fuging med sprøyte   | lm             | 2.90  |
| 6.5.14 | Fugelisse  | lm             | 2.10  |
| 6.5.15 | Profilerte tetteklosser  | lm             | 7.60  |
| 6.5.16 | Kuldebryter (asfaltplater el. lignende)  | lm             | 2.90  |
| 6.5.17 | Lekter og spikerslag < 50 mm   | lm             | 2.90  |
| 6.5.18 | Plank - boks > 50mm  | lm             | 4.30  |
| 6.5.19 | Kapping av profilerte plater med nibler inntil 5 cm profilhøyde  | lm             | 11.20 |
| 6.5.20 | Kapping av profilerte plater med nibler over 5 cm profilhøyde  | lm             | 14.60 |
| 6.5.21 | Kapping av profilerte plater for hånd  | lm             | 21.10 |
| 6.5.22 | Sjau - oppbringning av profilerte takplater betales med 10% av akkordsummen, inntil 10 m, deretter 1% pr. m. |                |       |

## 6.6 Reparasjon og vedlikehold

- 6.6.01 Demontering av profilerte plater for gjenbruk inkl. renovering og stabling av plater, betales med 120% av monteringsprisen.
- 6.6.02 Demontering av profilerte plater 60% av monteringsprisen.
- 6.6.03 Demontering av profilerte kassetter 60% av monteringsprisen.

## Figurliste kapittel 6. Fasadekledning

6.1.01 3 bølger - 13 knekker



6.1.03 4 bølger - 17 knekker



6.1.05 5 bølger - 21 knekker



6.1.07 6 bølger - 25 knekker



6.1.09 Prisen er beregnet av m<sup>2</sup> plane plater.  
Eksempel: 1.25 x 4.00 = 5 m<sup>2</sup> a kr 4.00  
= kr 20.00

6.2.08 Vestlandspanel

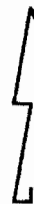

6.2.08 Kystpanel



## 6.3.01 Innvendige kassetter

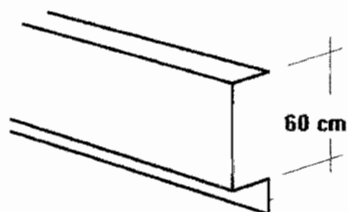

- 6.3.04 Innvendig kassett.  
Q-panelet er bygget opp med innvendige kassetter i galv. stål eller belagte stålplater. Kassettene spenner fra søyle til søyle inntil 6 m.

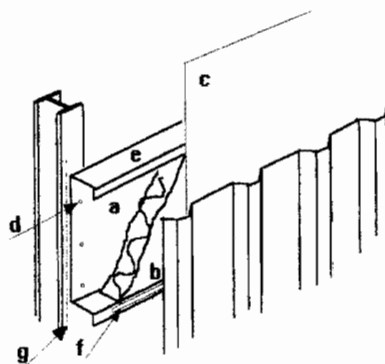

## 6.4.12 Avslutning av kassett, type A

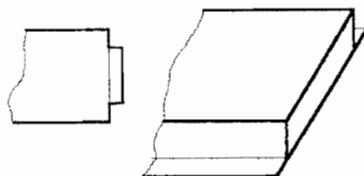

## 6.4.13 Avslutning av kassett, type B



## 6.4.14 Avslutning av kassett, type C

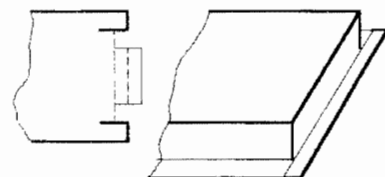

# Notater

---

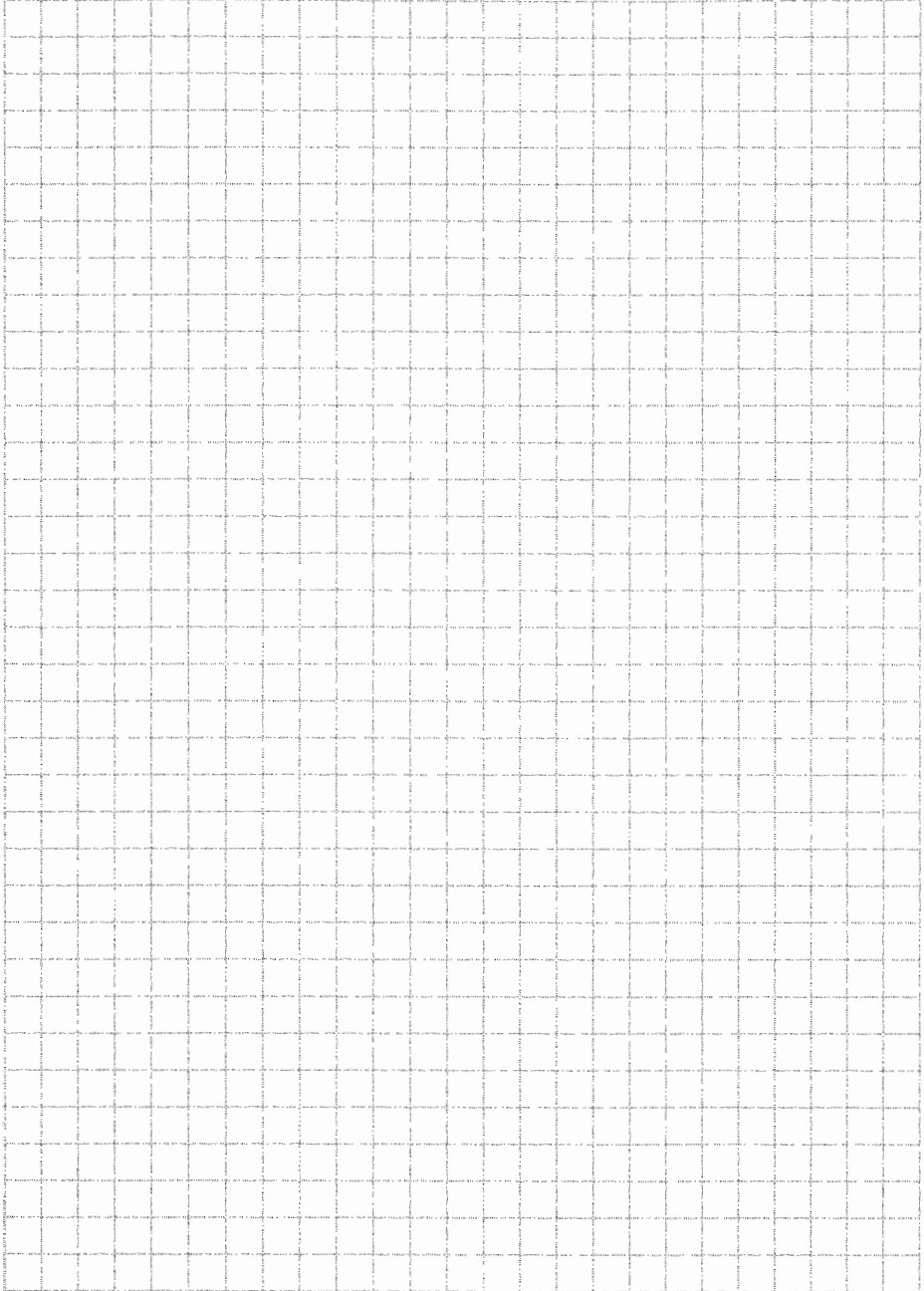

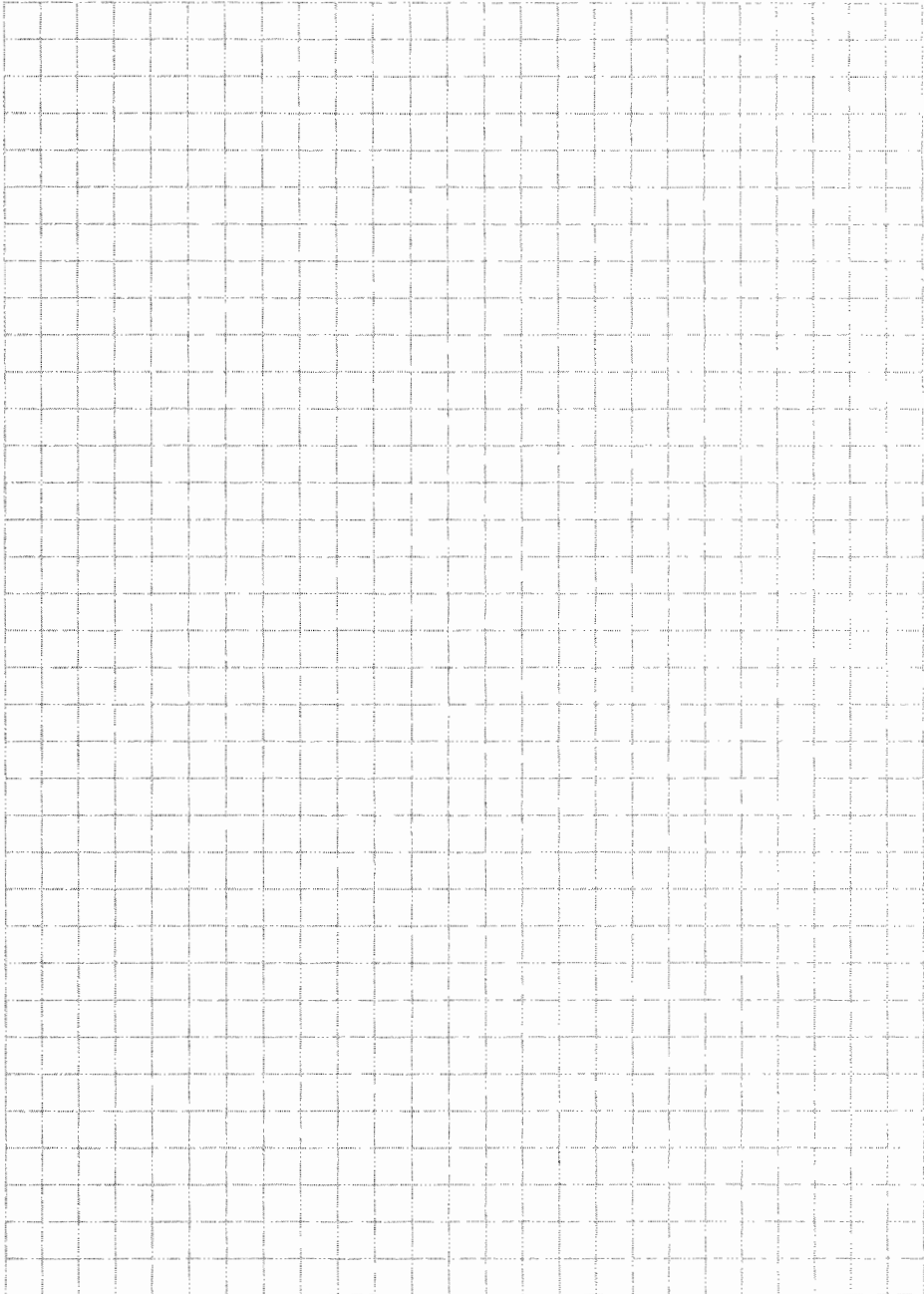

# Notater

---

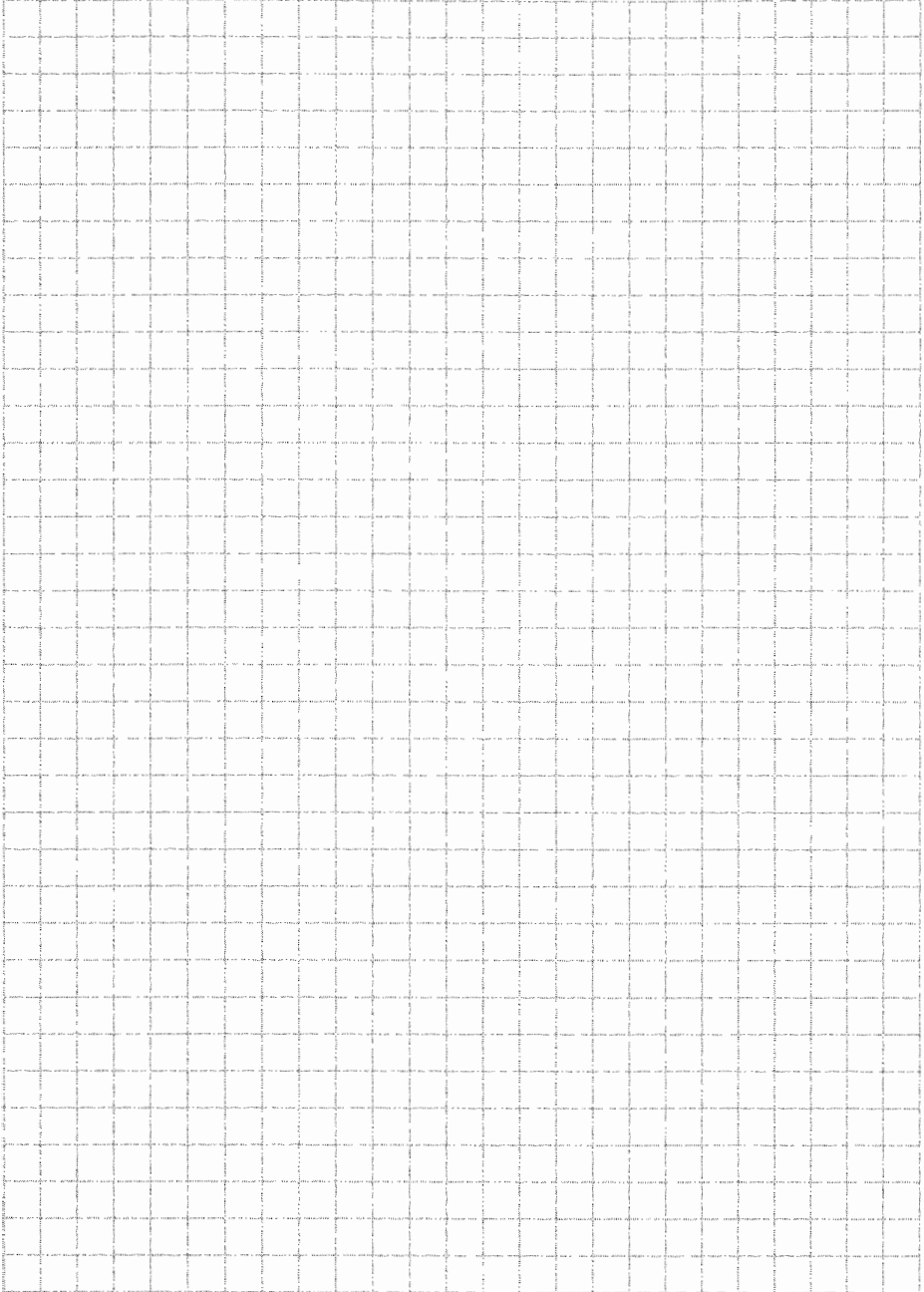

## Kapittel 7

# Ventilasjon

|     |   |    |
|-----|---|----|
| 7.  | Ventilasjon .....                         | 49 |
| 7.1 | Ventilasjonskanaler generelt .....        | 49 |
| 7.2 | Tillegg for sjau, høyde og byggtipe ..... | 50 |
| 7.3 | Montering av kanalanlegg .....            | 51 |
| 7.4 | Isolasjon .....                           | 55 |
| 7.5 | Laging av deflektorer og hatter .....     | 56 |
|     | Figurliste .....                          | 57 |





## 7. Ventilasjon

### 7.1 Ventilasjonskanaler generelt.

- Arbeidet med montering av kanaler skal utføres etter utleverte tegninger og beskrivelse, og eventuelle forandrings- eller tilleggsarbeide skal ikke utføres før nærmere avtale er inngått.
- Det forutsettes at leverte kanaler holder foreskrevet trykk-klasse. Oppheng til kanaler leveres fritt av mester. Nødvendige hjelpemidler så som godkjente heiseappreter, trapp og rullestillasjer skal stilles til disposisjon i tilstrekkelige mengder.
- I prisene er inkludert nødvendig boring med mekanisk verktøy (slagdrill), eller skudd for oppheng av kanaler.
- Hvis enkelte deler til anlegget ikke er til stede når kanalene monteres, og arbeidstakeren har gitt beskjed minst 2 arbeidsdager i forveien, skal det avtales et tillegg i hvert enkelt tilfelle hvis arbeidet av den grunn må avbrytes og tas igjen senere.
- Passbiter som må lages av montøren i forbindelse med montering av ferdige kanaler, betales etter akkordtariffen for laget og montert med tillegg for 2 koblinger i dimensjon.
- Platetykkelse:  
Prisene i tariffen er basert på kanaler med platetykkelse tom. 1 mm. For platetykkelse over 1 mm tillegges prisene på rør og deler med 5% for hver påbegynt nye 0.1 mm.
- Montering av runde kanaler:  
Vedrørende montering av deler og rør inngår følgende i prisen. Nødvendig kapping, sammenskjøting med leverte muffe e.l. nødvendig popping. Kanalene skal være levert i den etasje som de skal monteres, og det forutsettes at kanaler og deler passer sammen.
- Montering av firkantede kanaler:  
Vedr. montering av firkant kanaler er det forutsetningen at kanalene og deler skal komme ferdig med nødvendige skjøteanordninger påsatt. Kanalene skal være levert i den etasje som de skal monteres, og det forutsettes at kanaler og deler passer sammen.
- Ved sammenføring av firkantede kanaler hvor det benyttes falsing eller popping, er nødvendig tetting av disse skjøter med i prisen.
- Laget og monterte firkantede kanaler:  
I prisene inngår nødvendig boring med mekanisk verktøy (slagdrill) eller skudd for oppheng av kanaler, samt nødvendig tetting av fals og hjørner. Videre er tatt med i prisene nødvendig kryssknekking av kanalene.

## 7.2 Tillegg for sjau, høyde og byggtipe

### 7.2.0 Sjau av materialer og utstyr.

Hvor nødvendig materialer og teknisk utstyr ikke leveres i den etasje de skal monteres, betales et tillegg for den del av anlegget som bringes inn, opp eller ned etter postene 7.2.01 og 7.2.02.

Der hvor partene er enige om det, kan det avtales et gjennomsnitt på hele anlegget med grunnlag fra de samme postene.

Vedrørende firkantkanaler betales de etter samme regler unntatt for laging.

Sjau kan også utføres av andre utenfor akkordlaget.

7.2.01 Hvor kran benyttes til oppheising av materialer og teknisk utstyr, tillegges akkordsummen for den del av anlegget med 10%.

7.2.02 Hvor materialer og teknisk utstyr bringes inn, opp eller ned betales med 10% pr. etasje.

### 7.2.1 Høydetillegg

Høydetillegg gis på alle kanaler hvor kanalenes festepunkter er over 4 meter. (NB: Prisene gjelder montering.)

7.2.11 Tillegget settes til 10% for høyder fra 4 eller 6 meter.

7.2.12 Tillegget settes til 20% for høyder fra 6 til 8 meter.

7.2.13 Tillegget settes til 30% for høyder fra 8 til 12 meter.

7.2.14 Over 12 meter avtales pris

7.2.15 For flytting av rullestillas på plant og ryddig gulv fra 4.00 m til 6.00 m høyde betales kr 11.20 pr. lm.

7.2.16 Større høyder etter avtale.

7.2.17 Oppsetting, nedtaking og transport etter avtale.

7.2.18 Kanaler som monteres i ferdig nedforet tak betales tillegg i hvert enkelt tilfelle etter avtale.

### 7.2.2 Tillegg for byggtipe.

For ventilasjonsanlegg betales arbeide i ulike byggtyper følgende prosenttillegg:

7.2.21 For eneboliger og inntil 5 leiligheter.....nybygg 10%

7.2.22 For vifterom, kryperom, sjakter og tilsvarende rom .....nybygg 20%

Ved arbeid som utføres hvor det må

krypes inn i kanaler .....nybygg 20%

7.2.23 For bygninger i bruk skal det avtales tillegg.

7.2.24 Utvendige kanaler lagt i grunn (ikke kulvert) før bygget reises ingen tillegg.

### 7.3 Montering av kanalanlegg

Alle priser er basert på fast monterte gummipakninger.

Laging av runde rør og deler betales etter sponsugingstariffen. (Gjelder ikke serieproduksjon).

#### 7.3.0 Montering av sirkulære kanaler. (Fleksibel slange måles som rør.)

| Dimensjon<br>diam. i<br>mm inntil | Grunn-<br>pris<br>pr. 1.m | Faktor<br>1.0<br>stk. kr. | Faktor<br>1.5<br>stk. kr. | Faktor<br>2.0<br>stk. kr. | Faktor<br>2.5<br>stk. kr. | Faktor<br>3.0<br>stk. kr. | Faktor<br>6.0<br>stk. kr. |
|-----------------------------------|---------------------------|---------------------------|---------------------------|---------------------------|---------------------------|---------------------------|---------------------------|
| 200                               | 9,90                      | 9,90                      | 14,80                     | 19,70                     | 24,60                     | 29,60                     | 59,10                     |
| 250                               | 11,20                     | 11,20                     | 16,80                     | 22,40                     | 28,00                     | 33,60                     | 67,20                     |
| 315                               | 14,00                     | 14,00                     | 21,10                     | 28,00                     | 35,00                     | 42,00                     | 84,00                     |
| 400                               | 19,60                     | 19,60                     | 29,40                     | 39,20                     | 49,00                     | 58,80                     | 117,60                    |
| 500                               | 25,20                     | 25,20                     | 37,80                     | 50,40                     | 63,00                     | 75,60                     | 151,20                    |
| 630                               | 35,00                     | 35,00                     | 52,60                     | 70,10                     | 87,70                     | 105,30                    | 210,30                    |
| 800                               | 49,00                     | 49,00                     | 73,60                     | 98,10                     | 122,60                    | 147,10                    | 294,30                    |
| 1000                              | 70,00                     | 70,00                     | 105,00                    | 140,00                    | 175,00                    | 209,90                    | 419,90                    |
| 1250                              | 98,00                     | 98,00                     | 147,00                    | 196,00                    | 245,00                    | 293,90                    | 587,80                    |

- 7.3.01 Fuging med sprøyte betales pr. lm. med kr 3,50.
- 7.3.02 Minstepris pr. skjøt kr 3.50. Gjelder også krympetape.
- 7.3.03 Faktor 1.0 Endebunner, avstivere, flensepar montert, koblinger til lysarmatur/induksjonsapparat o.l., fleksible slanger bøyere vinkler, spjeld, overgangr, renseluker, ekstra kapping av rør og deler. Laging av muffe og mansjett.
- 7.3.04 Faktor 1.5 T-rør, X-rør, Y-rør, kobling til utstyr.
- 7.3.05 Faktor 2.0 Innsetting av spjeld inklusiv reghendel.
- 7.3.06 Faktor 2.5 T-forgreninger og avstikk (fuging inkl.)
- 7.3.07 Faktor 3.0 Montering av mansjett (2 sider)
- 7.3.08 Faktor 6.0 Avstikkere og T-forgreninger påsatt innenfra.

### 7.3.1 Laging og montering av rektangulære kanaler.

| Omkrets          | Laget  | montert | Laget/montert |
|------------------|--------|---------|---------------|
| Omkrets ≤ 60 cm  | 11.90  | 7.10    | 19.00         |
| Omkrets ≤ 100 cm | 21.10  | 12.70   | 33.80         |
| Omkrets ≤ 200 cm | 28.00  | 20.30   | 48.30         |
| Omkrets ≤ 300 cm | 60.20  | 38.20   | 98.40         |
| Omkrets ≤ 400 cm | 83.50  | 53.00   | 136.50        |
| Omkrets ≤ 500 cm | 135.30 | 90.10   | 225.40        |
| Omkrets ≤ 600 cm | 164.60 | 109.70  | 274.30        |
| Omkrets ≤ 800 cm | 191.10 | 127.40  | 318.50        |
| Omkrets ≤ 1000cm | 243.60 | 162.40  | 406.00        |

- 7.3.11 Faktor 0.5 Endebunn, avstivere, trådkant, dekkplate.
- 7.3.12 Faktor 1.0 Dim. 1 side, skarpe, ledeplate, mont. flens, bøy, forgrening, kapp av kanal og påsetting av skinner.
- 7.3.13 Faktor 1.5 Spjeld, dim. 2 sider. Kobling av utstyr. Laging av mansjett.
- 7.3.14 Faktor 2.0 Dimensjonsendring 3 eller 4 sider, overgang firkant til rund.

### 7.3.2 Ferdig sammensatte anlegg

- 7.3.21 Faktor 0.3 Ved anlegg hvor kanalene leveres til bygget ferdig sammensatt med detaljer påsatt, - måles kun kanalenes lengde, - og som kompensasjon for detaljer som er påsatt tillegges prisen for denne del av arbeidet med nevnte faktor.
- 7.3.22 Faktor 0.3 Kanaler som er ferdig isolert utvendig eller innvendig tillegges for dette med nevnte faktor.
- 7.3.23 Faktor 0.1 Monteringsskjøter som utføres på bygget med stående fals på firkant kanaler betales ekstra for hver skjøt med nevnte faktor.

### 7.3.3 Demontering av kanaler

- 7.3.31 Faktor 0.7 Demontering av kanaler inkl. vinkler m.m. med unntagelser som nevnt nedenfor, betales i de respektive størrelser med pr. lm. med nevnte faktor.  
(Prisen omfatter også om nødvendig oppdeling i lengder så kanalene kan fjernes.)
- 7.3.32 Faktor 0.7 Demontering av ventiler, forgreninger, spjeld, koblinger, blanding av hull o.l. i de respektive størrelser pr. del med nevnte faktor.  
Montering av demonterte kanales betales i de respektive størrelser med full monteringspris.

- 7.3.33 Faktor 1.0 Når bare en del av kanal-lengden skal demonteres, betales tillegg for kapping (evt. åpning av fals) i de respektive størrelser pr. lm. med nevnte faktor.
- 7.3.34 Faktor 2.0 Sammenskjøting av demonterte kanaler, evt. demonterte og nye kanaler, betales i de respektive størrelser med nevnte faktor.

#### 7.3.4 Utstyrsmontasje, braketter, ventiler, diffusorer, vifter.

Ventiler måles etter ventilstussens omkrets.

Det forutsettes under monteringen av ventiler og rammer at skruefeste forefinnes, og at himlingen bærer ventilen. Arbeide med oppheng og bærejern for ventiler betales ekstra.

Faste anordninger for ventiler/diffusorer måles som beslag.

- 7.3.41 Faktor 1.0 Ventil, skyvestuss, ventilramme, skyvestuss med påsatt ventilramme, løse spjeld, luftspreader, utklipp for ventil.
- 7.3.42 Faktor 2.0 Diff. don etter omslutningsdimensjon. Montering av deflektor etter omkrets mål.
- 7.3.43 Faktor 3.0 Lydfeller, plenumskammer, reduksjonsbokser, volostater, brannspjeld (inkl. bolting, kobling), jethetter.
- 7.3.44 Faktor 6.0 Fast kanaltilpasning for ventiller i rutetekket tak.
- 7.3.45 Montering av dampetter betales med kr 217.00 pr. lm. omkrets. Inkludert fettfilter, trykkammer, glass og himling. Laging av fester for oppheng kommer i tillegg.
- 7.3.46 Montering av kjøkkenventilator kr 105.00

#### 7.3.5 Veiledende priser for montering av vifter og aggregater.

Boring i betong betales med akkordtariffens priser. Bygging av stillaser, legging av jern, stativer o.l. betales etter avtale. Prisene er beregnet på at vifter og aggregater er bragt på plass i de rom de skal monteres.

- 7.3.51 Montering av alminnelige sentrifugalvifter for ventilasjonsanlegg på gulv eller fundament.
- |        |   |     |        |
|--------|---|-----|--------|
| 7.3.52 | Med rund vifteåpning inntil 15 cm   | stk | 40.80  |
| 7.3.53 | Med rund vifteåpning mellom 15-20 cm  | stk | 54.30  |
| 7.3.54 | Med rund vifteåpning mellom 20-25 cm  | stk | 68.00  |
| 7.3.55 | Med rund vifteåpning mellom 25-30 cm  | stk | 81.50  |
| 7.3.56 | Med rund vifteåpning mellom 30-35 cm  | stk | 95.20  |
| 7.3.57 | Med rund vifteåpning mellom 35-40 cm  | stk | 108.70 |
| 7.3.58 | Med rund vifteåpning mellom 40-45 cm  | stk | 122.40 |
| 7.3.59 | Med rund vifteåpning mellom 45-50 cm  | stk | 135.90 |
| 7.3.60 | Større vifter betales med et tillegg på kr 13.50 for hver påbegynt 5 cm over 50 cm. |     |        |
| 7.3.61 | Hvor disse vifter monteres på vegg, tillegges 25%.                                  |     |        |

|        |   |     |        |
|--------|---|-----|--------|
| 7.3.62 | Montering av aggregater   |     |        |
| 7.3.63 | Montering av aggregater vekter til og med 30 kg.  | stk | 36.80  |
| 7.3.64 | Montering av aggregater vekter mellom 30 - 50 kg.   | stk | 55.30  |
| 7.3.65 | Montering av aggregater vekter mellom 50 - 100 kg.  | stk | 110.50 |
| 7.3.66 | Montering av aggregater vekter mellom 100 - 150 kg.   | stk | 184.30 |
| 7.3.67 | Stigende med kr 0.90 pr. kg over 150 kg.  |     |        |
| 7.3.68 | Stigende med kr 0.60 pr. kg over 500 kg.  |     |        |
| 7.3.69 | For montering av aggregater over 2 m fra gulv, betales et tillegg til ovenstående priser med 50%. |     |        |
| 7.3.70 | Eventuell sjauing betales etter avtale.   |     |        |

### 7.3.8 Laging av oppheng, braketter, konsoller.

|        |   |     |        |
|--------|---|-----|--------|
| 7.3.81 | Oppheng med stag inntil 100 cm .....  | stk | 21.10  |
| 7.3.82 | Tillegg over 100 cm pr. påbegynt 50 cm.   | stk | 7.10   |
| 7.3.83 | For tillaging, maling og montering av konsoll for vegg betales (se fig.kap.)                            | stk | 40.30  |
| 7.3.84 | For ditto med skråstiver, (se fig.kap.)   | stk | 61.60  |
| 7.3.85 | For påsveising av ekstra arm, (se fig.kap.)   | stk | 17.90  |
| 7.3.86 | For tillaging, maling og montering av jern for tak eller vegg betales,(se fig.kap.)                     | stk | 21.30  |
| 7.3.87 | For tillaging av glideklammer for rør montert på jern i tak eller konsoll på vegg betales (se fig.kap.) | stk | 145.60 |

### 7.3.9 Diverse poster

|        |  |       |      |
|--------|--|-------|------|
| 7.3.91 | Fuging med sprøyte på grunn av at kanaler som ikke holder mål og må ettertettes. (gjelder bare kanaler som ikke lages av akkordlaget).   | lm    | 3,50 |
| 7.3.92 | Minstepris for skjõt, gjelder også krympetape.   | skjõt | 3,50 |
| 7.3.93 | Der hvor nødvendige hjelpemidler mangler, eller det ikke er mulig å bruke det på grunn av vegger, dårlig rydding, forskalingsstøter, ujevnt gulv o.l. gis et tillegg på 20% på akkordsummen. |       |      |
| 7.3.94 | For laget og montert 10% av akkordsummen.  |       |      |
| 7.3.95 | Blending og renhold av kanaler under byggeperioden betales etter avtale.   |       |      |
| 7.3.96 | Påmerking av hull i bygningsmessige konstruksjoner.  | stk   | 7.10 |

## 7.4 Isolasjon

Målereglar:

Prisene inkluderer isolasjon av bøyer etc. Isolasjonen måles etter kanalens dimensjon.

Eventuell oppbøring eller oppheising av isolasjon betales etter avtale i hvert enkelt tilfelle.

### 7.4.1 Sirkulære kanaler

| Kanal dim. | A     | B     | C     | D      | E      |
|------------|-------|-------|-------|--------|--------|
| Ø 200 mm   | 11.80 | 17.50 | 22.10 | 26.30  | 30.00  |
| Ø 250 mm   | 13.80 | 20.70 | 25.90 | 30.70  | 36.80  |
| Ø 315 mm   | 17.00 | 25.60 | 31.00 | 36.80  | 44.20  |
| Ø 400 mm   | 20.70 | 31.40 | 37.00 | 43.90  | 52.60  |
| Ø 500 mm   | 25.20 | 34.60 | 43.80 | 52.50  | 63.00  |
| Ø 630 mm   | 25.40 | 38.20 | 44.20 | 53.90  | 64.40  |
| Ø 800 mm   | 31.50 | 43.20 | 54.10 | 66.50  | 79.80  |
| Ø 1000 mm  | 38.90 | 53.40 | 66.00 | 81.20  | 97.40  |
| Ø 1250 mm  | 48.00 | 66.00 | 89.00 | 112.20 | 134.40 |

### 7.4.2 Firkant-kanaler

| Omkrets (O)               | A      | B      | C      | D      | E      | F     |
|---------------------------|--------|--------|--------|--------|--------|-------|
| $0 \leq O \leq 60$ cm     | 10.60  | 15.90  | 17.70  | 20.30  | 24.30  | 5.60  |
| $60 \leq O \leq 100$ cm   | 14.70  | 22.10  | 23.50  | 28.00  | 33.50  | 7.10  |
| $100 \leq O \leq 200$ cm  | 29.40  | 44.10  | 47.00  | 55.90  | 67.10  | 7.10  |
| $200 \leq O \leq 300$ cm  | 35.30  | 48.50  | 57.20  | 70.50  | 84.60  | 14.00 |
| $300 \leq O \leq 400$ cm  | 47.00  | 64.70  | 76.50  | 94.10  | 112.90 | 14.00 |
| $400 \leq O \leq 500$ cm  | 66.20  | 95.50  | 110.30 | 132.30 | 158.80 | 28.00 |
| $500 \leq O \leq 600$ cm  | 79.40  | 114.70 | 132.30 | 158.80 | 190.30 | 28.00 |
| $600 \leq O \leq 800$ cm  | 105.80 | 152.80 | 176.40 | 211.60 | 254.10 | 28.00 |
| $800 \leq O \leq 1000$ cm | 132.30 | 191.10 | 220.50 | 264.60 | 317.50 | 28.00 |

A = 25 mm mineralullmatter bare surret med bindtråd.

B = 25 mm mineralullmatter med PVC/Alu-folie inkl. nødvendig stifting, liming, tapeing.

C = 50 mm mineralullmatter med PVC/Alu som B.

D = Inntil 50 mm isolasjon med platen innvendig eller utvendig inkludert liming eller klipsing.

E = Inntil 50 mm isolasjon utvendig med nettingmatte.

F = Laget og montert skinne ved: Isolasjonsavslutning med 1 stk. menes omkrets pr. skjøt.

G = Andre isolasjonsmetoder etter avtale.

## 7.5 Laging av deflektorer og hatter med sjalusirister

### 7.5.0 Deflektor

|        | <b>Omkrets</b>   | <b>enhet</b>   | <b>pris</b> |
|--------|--|----------------|-------------|
| 7.5.01 | Deflektor ≤ 200 cm   | stk            | 151.20      |
| 7.5.02 | Deflektor ≤ 400 cm   | stk            | 176.40      |
| 7.5.03 | Deflektor ≤ 600 cm   | stk            | 211.40      |
| 7.5.04 | Deflektor ≤ 800 cm   | stk            | 420.00      |
| 7.5.05 | Deflektor ≤ 1000 cm  | stk            | 504.00      |
| 7.5.06 | Tillegg for laging av sjalusirister,   | m <sup>2</sup> | 420.00      |
| 7.5.07 | Tillegg for laging av sjalusirister med høyde over 50 cm 10% for hver 10 cm. |                |             |
| 7.5.08 | Ferdig leverte rister betales etter avtale.                                  |                |             |

### 7.5.1 Hatter

|        | <b>Omkrets</b> | <b>Laget</b> | <b>Montert</b> | <b>Tillegg blyflens</b> | <b>Montert i møne</b> | <b>Montert i tekking</b> |
|--------|----------------|--------------|----------------|-------------------------|-----------------------|--------------------------|
| 7.5.10 | 0 -300         | 195.90       | 49.00          | 35.00                   | 56.00                 | 84.00                    |
|        | 300-500        | 294.00       | 72.80          | 53.20                   | 84.00                 | 126.00                   |

| 7.5.11 | Rund soylhatt med topp og plate laget/montert inntil 20 cm. diameter |              |                |                           |                       |                          |
|--------|--|--------------|----------------|---------------------------|-----------------------|--------------------------|
|        |  | <b>Laget</b> | <b>Montert</b> | <b>Tillegges blyflens</b> | <b>Montert i møne</b> | <b>Montert i tekking</b> |
|        | Uten hatt  | 67.20        | 16.80          | 35.00                     | 56.00                 | 84.00                    |
|        | Med hatt   | 80.60        | 20.20          | 35.00                     | 56.00                 | 84.00                    |
|        | Vestlands-utførelse  | 100.80       | 25.20          | 35.00                     | 56.00                 | 84.00                    |

- 7.5.12 Tillegg for blyflens er:  
Bly innlagt i forkant. Blyflens rundt hele hetten tillegges 50% av laget og montert.  
Gjelder ikke serieproduksjon.
- 7.5.13 Demontering av rør med hatt og plate.  
Med opptaking av nødvendig stein rundt nye rør betales det for takstein med 60%, for skifer med 80% av prisen for laging og montering i post 7.5.10.
- 7.5.14 Fornyet flensebunnplate på hette betales med 40% av laget og montert i post 7.5.10.



**Figurliste kapitell 7. Ventilasjon**

- 7.3.03      Bend 90°  
Laging av runde rør og deler betales etter sponsugingstariffen. (gjelder ikke serieproduksjon).



- 7.3.03      Overgang  
Laging av runde rør og deler betales etter sponsugingstariffen. (gjelder ikke serieproduksjon).

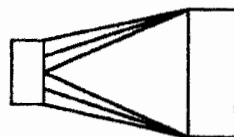

- 7.3.03      Avstikk  
Laging av runde rør og deler betales etter sponsugingstariffen. (gjelder ikke serieproduksjon).

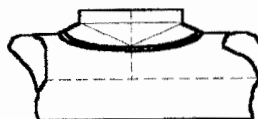

- 7.3.04      T-rør  
Laging av runde rør og deler betales etter sponsugingstariffen. (gjelder ikke serieproduksjon).

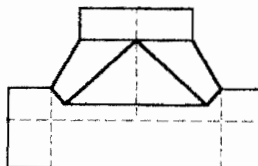

- 7.3.04      X-rør  
Laging av runde rør og deler betales etter sponsugingstariffen. (gjelder ikke serieproduksjon).

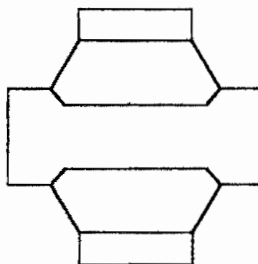

- 7.3.04 Y-rør  
Laging av runde rør og deler betales etter sponsugingstariffen. (gjelder ikke serieproduksjon).

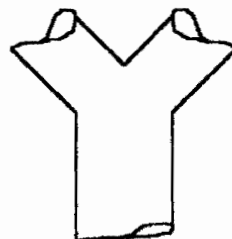

- 7.3.05 Spjeld  
Laging av runde rør og deler betales etter sponsugingstariffen. (gjelder ikke serieproduksjon).

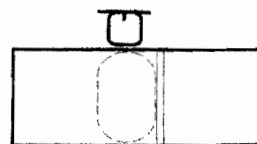

- 7.3.06 T-forgreinger  
Laging av runde rør og deler betales etter sponsugingstariffen. (gjelder ikke serieproduksjon).

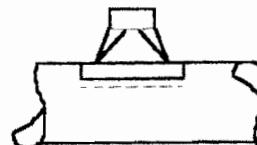

Måleregler. Hvor intet annet er angitt beregnes alltid prisene etter kanalenes største omkrets. Kanaldimensjon måles rett igjennom kanalnett.

- Eksempel Eksempel på oppmåling:  
10 lm. runde rør 250 mm + 3 bend + 1 T-rør + 2 avstikk + 1 endeb. + 2 ventiler m/skyvestuss:

10 m spiro mont. 250 mm ..... a kr 11.20 = kr 112.00

3 stk bend mont. 250 mm (fakt. 1.0) a kr 11.20 = kr 33.60

1 stk T-rør mont. 250 mm (fakt. 1.5) a kr 16.80 = kr 16.80

1 stk endeb. mont. 250mm (fakt. 1.0) a kr 11.20 = kr 11.20

2 stk avstikk. mont. 250mm (fakt. 2.5) a kr 28.00 = kr 56.00

2 stk vent/skyvest. mont. 250 mm

(fakt. 1.0+1.0) a kr 22.40 = kr 44.80

= kr 274.40

Måleregler

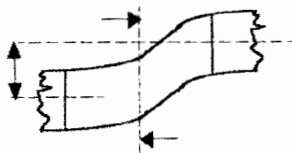

Måleregler

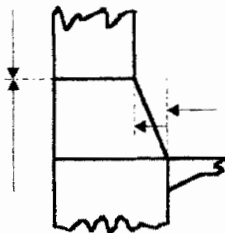

Måleregler

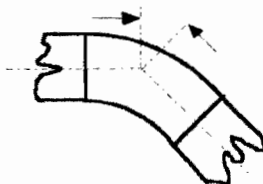

Måleregler

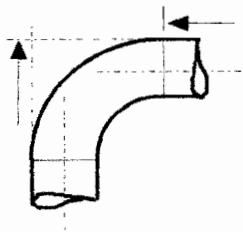

Måleregler

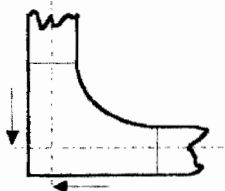

Eksempel Eksempel på måleregel:

0,50 m. kanal a kr 9.90 ⇒ kr. 4,50

2 bøyer (fakt. 1,0) a kr 9.90 ⇒ kr 19.80

1 avstikk (fakt. 2,5) a kr 24.60 ⇒kr.24.60

1 ventil (fakt. 1,0) a kr 9.90 ⇒ kr. 9.90

Tillegg (fakt. 6,0) a kr 59.40) ⇒kr 59.40

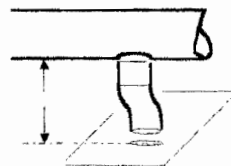

7.5.0 Prefabrikasjon av ventilhatter med  
sjalusirister.

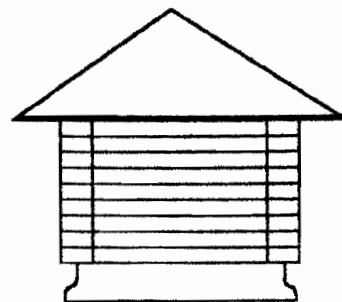

7.5.11 Soyhatter

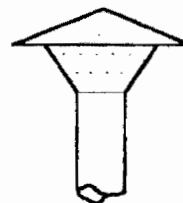

7.3.74 Veggkonsoll

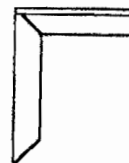

7.3.75 Veggkonsoll med skråstag

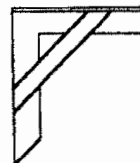

7.3.76 Veggkonsoll med ekstra arm

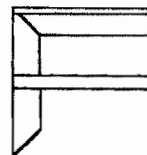

7.3.77 Takoppheng

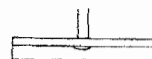

# Notater

---

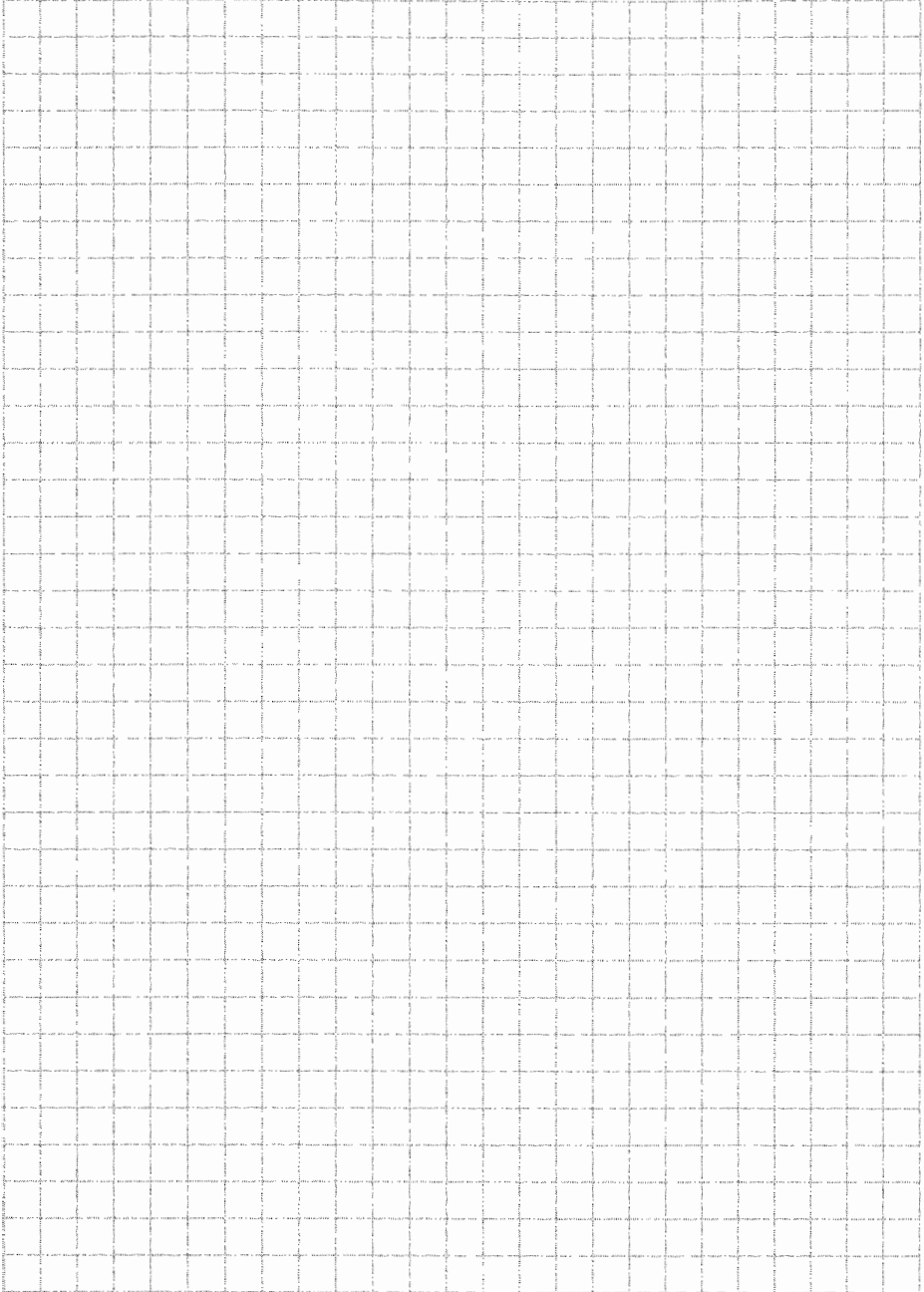

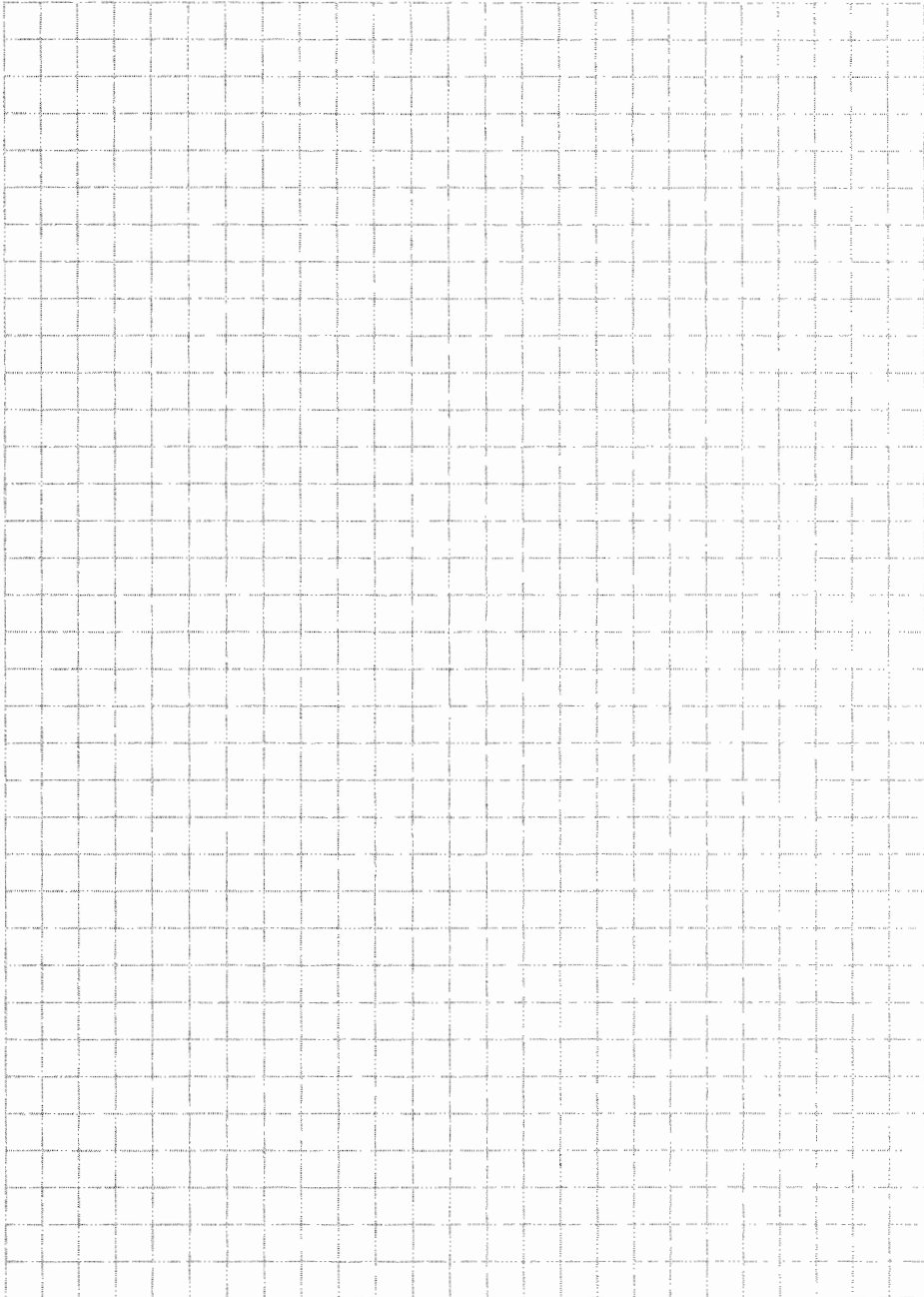

# Notater

---

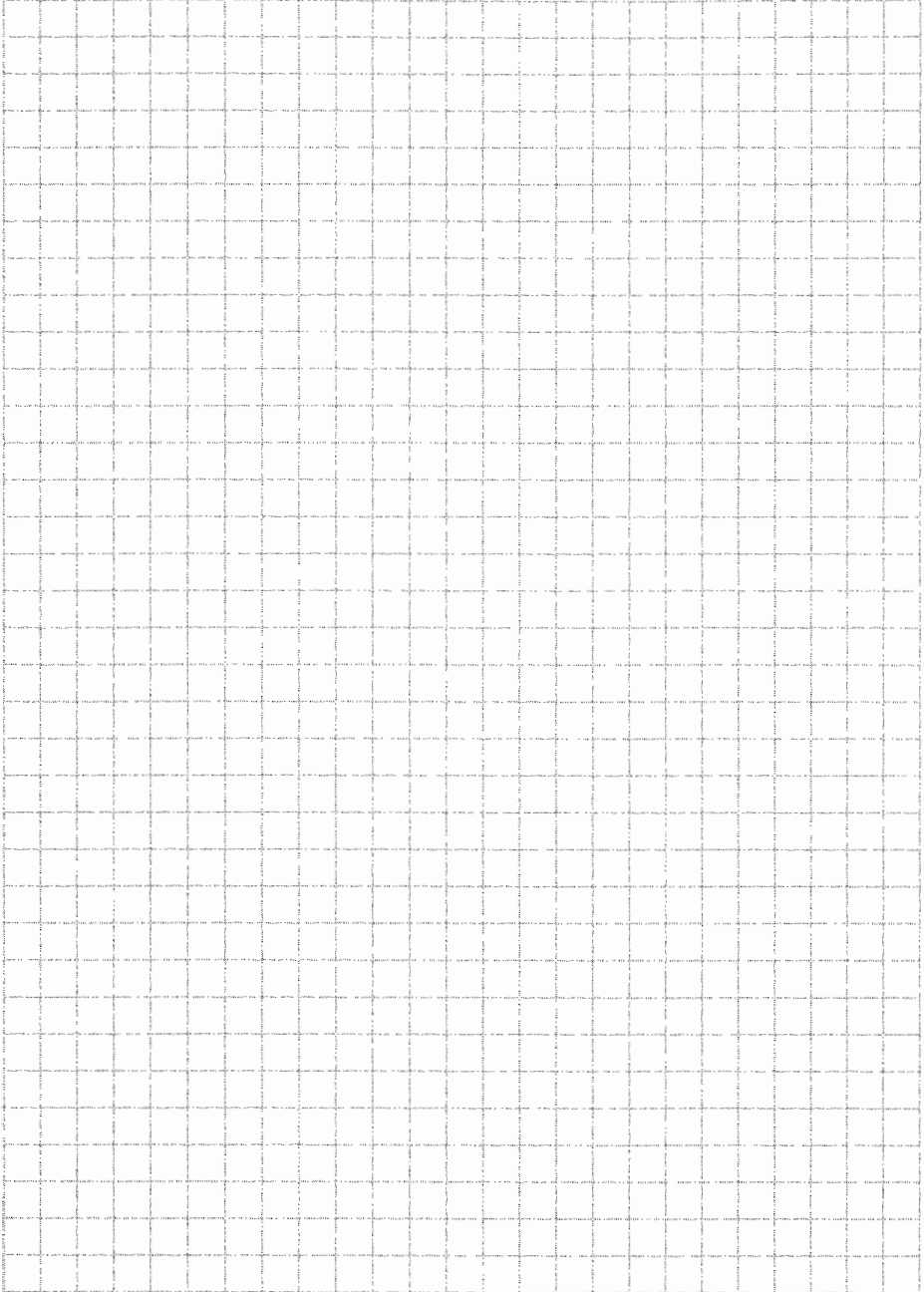



## **Kapittel 8**

# **Sponsugingsanlegg**

|                            |    |
|----------------------------|----|
| 8. Sponsugingsanlegg ..... | 65 |
|----------------------------|----|



## 8. Sponsugingsanlegg

- 8.1.01 Generelt gjelder samme bestemmelser som Ventilasjon. Montering av kanaler til sponsugingsanlegg betales i de respektive størrelser som montering av runde rør og detaljer. Laging av runde rør til sponsugnings-anlegg betales med samme pris som montering.
- 8.1.02 For detaljer som lages betales etter følgende faktorer:
- |  |            |
|--|------------|
| Alle runde falser på rør, bend vinkler | Faktor 1.2 |
| Påsetting av flensepar                 | Faktor 1.2 |
| Laging av skarpe vinkler               | Faktor 1.5 |
| Rette forgreninger                     | Faktor 3.0 |
| Koniske rør                            | Faktor 3.0 |
| Skyvespjeld                            | Faktor 4.0 |
| Overgang fra firk. til rundt           | Faktor 6.0 |
| Grenrør-bukse                          | Faktor 7.0 |
- 8.1.03 Tilvirkning og montering av sugehoder etc. betales etter avtale.

# Notater

---

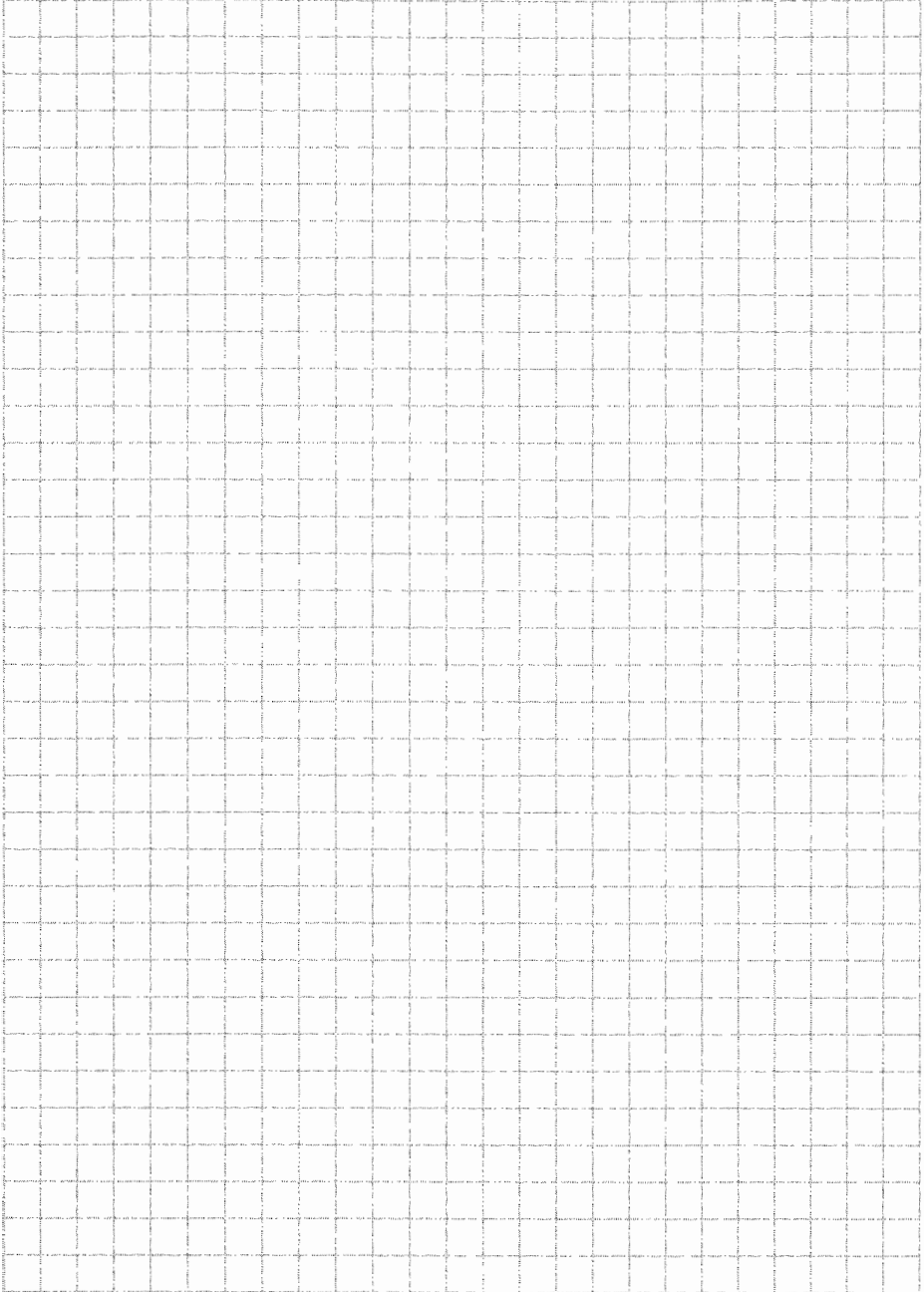

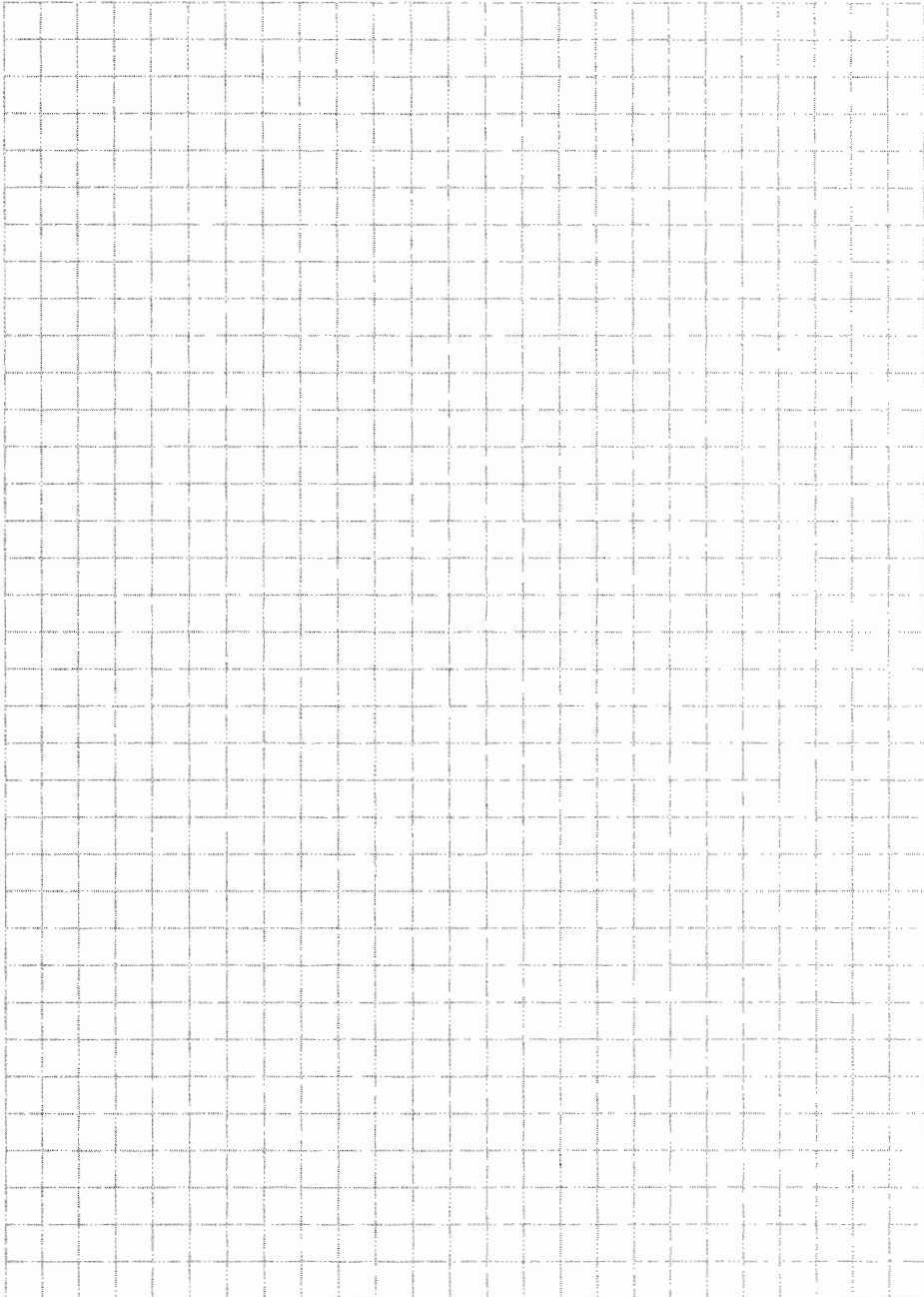

# Notater

---

