

Akkordtariff for taktekkere

ATB og PVC takbelegg

Rev. 01.12.2023

Alminnelige bestemmelser

Innhold

1.00	Akkordtariffens anvendelse
2.00	HMS - Helse, miljø og sikkerhet
3.00	Akkordtariffens priser og påslagsprosent
4.00	Dagtid
5.00	Måleregler
6.00	Tillegg i fm. vinterarbeider
7.00	Rigg - drift

Vedlegg, Forslag til akkordseddel

Vedlegg, Forslag til uenighetsprotokoll

1.00 **Akkordtariffens anvendelse**

1.01 Det henvises til den enhver tid gjeldende Fellesoverenskomsten for byggfag. (FOB)

2.00 **HMS - Helse, miljø og sikkerhet.**

2.01 Arbeidsstedet skal til en hver tid være sikret av arbeidsgiver ihht. gjeldende lover og forskrifter. Arbeidstaker plikter å følge de til enhver tid gjeldende lover og forskrifter, og bedriftens HMS instruksjoner. Det forutsettes at tidsmessig utstyr og verktøy benyttes. Arbeidsstedet skal til en hver tid holdes ryddig, og materialer samt verktøy og redskaper skal tas vare på. Arbeidsgiver og arbeidstaker må på best mulig måte følge opp sine forpliktelser i ett nært og tillitsfullt samarbeid.

3.00 **Akkordtariffens priser og påslagsprosent**

3.01 Det henvises til den enhver tid gjeldende Fellesoverenskomsten for byggfag. (FOB)

3.02 Arbeider som ikke er regulert i denne akkordtariff, avtales i henhold til FOB § 3-7

4.00 **Dagtid**

Timesats for dagtid avtales i hver enkelt bedrift.

4.01 I følge denne akkordtariff kan det skrives dagtid for:
Venting på materialer / utstyr og - eller venting på kran/heis i forbindelse med oppheising av dette.

4.02 I følge denne akkordtariff kan det skrives dagtid for, eller avtales egen pris ihht pkt 3.02.
Oppbæring av materialer og utstyr hvor kran / heis ikke forefinnes
Montering og demontering av sikringsutstyr.

4.03 "Administrasjonstid" arbeid som akkordlaget gjør som ellers påhviler arbeidsgiver å gjøre og betales med det som akkorden gir. Eksempler på
administrasjonstid: a) basens deltakelse i
byggemøter b) ekstraarbeid med
mangelfulle eller endrede tegninger og beskrivelser

5.00 Måleregler

NB: Forslag til målebrev skal utformes og gjennomgang før oppstart av prosjektet
NB: Eventuelle endringer skal meldes til prosjektleder under arbeidets gang.

- 5.01 Arealet skal måles som utbrettet flate ihht NS 3420
Arealtillegget skal beregne etter grunnflaten.
- 5.02 Det måles / betales for bretter etter antall lag på hovedflaten. (Se skisse B)
Dersom det benyttes ekstralag som forsterkning, skal det også måles / betales bretter for ekstralaget.
- 5.03 Skråskåret isolasjon (4 - veis fall og 2 - veis fall)
Dersom arealet av 4 - veis falloppbygging overstiger 50 % av den isolerte flaten måles all isolasjonen som 4 - veis fall.
Den samme måleregel gjelder også ved 2 - veis fall.

Fall skal måles som gjennomsnittlig tykkelse / type isolasjon i oppbyggingen.
- 5.04 Med ATB løst lagt forstås et belegg som kun blir mekanisk festet eller ligger løst på underlaget.
Med ATB helsveist forstås et belegg som blir 100% sveist til underlaget.
- 5.05 For tak med fall over 15 grader måles / betales ett % tillegg
15 - 22 grader 8 %
22 - 35 grader 22 %
Over 35 grader avtales
NB på buede tak regnes gjennomsnittlig fall på taket og tabellen over brukes på dette.
- 5.06 Selvstendige flater er f.eks. bad, vaskerom, haller, garasjer, balkonger og heisehus
Arealet beregnes etter grunnflate. Se skisse A.

Akkordens priser justeres etter arealets størrelse:
For ATB / PVC
- | | |
|---|----------------|
| Inntil 50 m ² | Tillegg 100 %. |
| Fra 50 m ² til 100 m ² | Tillegg 50 % |
| Fra 100 m ² til 150 m ² | Tillegg 25 % |
| Fra 150 m ² til 400 m ² | Tillegg 15 % |
| Fra 400 m ² | Tillegg 0 % |
- NB Detaljer, sluk, gjennomføringer, kiler/renner og kasser etc er ikke en del av arealtillegget, kun isolering og tekking av flatene.
- 5.07 Kryptillegg.
Høyde t.o.m. 1,2 m tillegges 50 % for alt arbeid under det aktuelle området. Se skisse H

6.00 Sesong tillegg

(Gjelder ikke ved arbeid innendørs, tak over tak, lukkede bygg, innvendig tunnel og lignende)
Tillegget gjelder kun horisontale flater i tidsrommet:

F.o.m. 01.11. t.o.m. 01.03. = vinterhalvåret

Sesongstillegg som fast kompensasjon i perioden 01.11 til og med 01.03. Posten inkluderer all fjerning av vann, snø, is og tørking av tak underveis i prosjektet. Forutsetning er at tak overtas ferdig måket ved oppstart av prosjektet. Ved større snømengder (over 20cm - her kan det tas noe hensyn til tyngde på snø begge veier) kan det forhandles om ekstra kompensasjon for snømåking. Tillegget gis ikke ved arbeider innendørs, med tak over tak, i lukkede bygg, tunnel eller lignende.

7.00 Rigg – drift

- 7.01 Arbeidsområdet skal være ryddet og klart for tekking.
Hele området bør nødvendigvis ikke være klart, men det forutsettes at arbeidet kan drives rasjonelt, hvis ikke varsles arbeidsgiver omgående.
- 7.02 Materialer som er nødvendig for å utføre arbeidet skal være fremkjørt og plassert så nær oppheisingssted som mulig. Hvis ikke varsles arbeidsgiver omgående.
Ved tak over 3000m² skal heiseplan lages på forhånd og type kran må stå i forhold til takets størrelse slik at unødvendig intern flytting av materialer på tak begrenses så mye som mulig.
- 7.03 Når det stilles til disposisjon kran til opp – og nedrigging av materialer og utstyr, er den medgåtte tid til dette arbeidet inkludert i prisen, hvis det ikke stilles kran til disposisjon henvises til pkt. 7.04 eller egen avtale om dagtid.
- 7.04 Ved bruk av annet mekanisk heiseutstyr eller at materiell bæres opp manuelt, betales det dagtid for opp/nedrigging av heis, og opp/nedheising av materialer og utstyr.
Ved bruk av helikopter gjelder samme regler som for kran.
- 7.05 Tilrigging og nedrigging av utstyr samt flytting av dette på taket for arbeidets gang er inkludert i prisen
- 7.06 Utpakking og utbringning av materialer er inkludert i prisene
- 7.07 Følgende er også inkludert i prisene:
Inntekking av sluk, piper, bolter, stag, etc. og foringer mellom rennejern. Nedklebing / liming av belegg ved takfot. Tetningskitt/fuging, sikringsspikring, midtbanespikring.
Skjæring av isolasjon langs 2 kanter av taket (i tillegg til der man starter), rundt takoppbygg, utsparringer, for rør, sluk etc. som måtte være nødvendig.
Dette er å tolke slik at et rektangulært tak ikke har noen sider man vil få tillegg for.
All annen skjæring av isolasjon utover dette avtales med arbeidsgiver på forhånd.
- 7.08 Overskuddsmateriell, avfall etc. skal samles på et sted på bakken (eller sorteres i container) hvis ikke annen avtale foreligger.
- Hvis arbeidsstedet er mer enn 7 meter over grytens plassering og hvis varmasfalten ikke kan pumpes opp styrt fra taket - påhviler det firmaet på grunn av merarbeidet for tekkeren å holde en ekstra mann. Hvis det er praktisk og ønskelig, kan taktekkeren selv påta seg grytemannsarbeid mot samme betaling, forutsatt at det ikke går utover sikkerheten.
Det skal dog bare betales for de timene som går med til klebing med varm asfalt (dvs. den tiden grytemann er nødvendig).

Kode	Kortbeskrivelse	Utfyllende tekst
1.0	Sikringsutstyr	
1.1	For bruk av sikring forutsatt at det ikke går på bekostning av sikkerheten. Swing up, multitvinge el.	Posten gjelder for ferdig montert sikring med swingup/multitvinge eller lignende på gesims per løpemeter. For bruk menes flytting av fester for tekking av parapet. Dette gjelder ikke montering og demontering av sikring. Arbeidet skal ikke gå ut over gjeldende HMS regler i følge pkt. 2.01. Bør spesifiseres ytterligere.
2.0	Underlagsarbeid	
2.1	Avriving PVC som er mekanisk festet inkl. fjerning av festemidler	Posten gjelder fjerning av PVC inklusive mekaniske fester.
2.2	Avriving av ATB som er mekanisk festet ved flerlagstekking, pr. lag inkl. festemidler	Posten gjelder fjerning av ATB inklusive mekaniske fester. Ikke klebet. (ved flere lag ganges m ² med antall lag)
2.3	Avriving av isolasjonsplater, pr cm	Posten gjelder fjerning av isolasjon inklusive mekaniske fester. Ikke klebet.
2.4	Avriving av ATB takbelegg ikke mekanisk feste	Posten gjelder fjerning av ATB som ikke er mekanisk festet
2.5	Avriving av PVC-takbelegg ikke mekanisk feste	Posten gjelder fjerning av PVC som ikke er mekanisk festet
2.6	Snitting/skjæring takbelegg c/c 2 m - pr. m ² takflate.	Skjæring/snitning av takbelegg c/c 2 m - pr.m2 taklate. Inkluderer skjæring langs parapet og rundt hindere/gjennomføringer. Gjelder PVC og ATB
2.7	Demontering av dekkbord/israft/vannbord	Fjerning dekkbord - israfter-vannbord ved rehabilitering
3.0	Diffsperre/filt	
3.1	Utlagt plastfolie. Inkl. 20 cm omlegg.	Posten gjelder utlegging av dampsperre/plastfolie, måles som utbrettet flate inntill 20 cm oppbrett på parapet.
3.2	Tillegg for evt. taping på plast	Posten gjelder teiping av plast på flater og langs oppbretter/ parapet, måles i lm.
3.3	Utlagt glassfilt	Posten gjelder utlegging av glassfilt inklusive omlegg, måles som netto flate.
3.4	Utlagt fiberduk	Posten gjelder utlegging av fiberduk inklusive omlegg, måles som netto flate.
4.0	Overlyskupler	
4.1	Montering av karmen i.f.m kupler og røkluker tom. 8 m omkrets	Gjelder montering av prefabrikerte karmen inntill 8 lm i omkrets
4.2	Avtagning og påsetting av plastkupler i forbindelse med inntekking av disse tom. 8 m omkrets	Gjelder avtagning og montering av plastkupler i forbindelse med omtekkning av oppkant inntill 8 lm i omkrets
4.3	Tillegg til post 8.2, for hver påbegynt l.m (pr.lm rundt) over 8 m	Denne posten gjelder tillegg for karmen over 8lm i omkrets. Her måles lm karm fra omkrets over 8 lm.
5.0	Isolasjon	Arealet skal måles etter grunnflaten.
5.1	EPS /XPS/PIR pr cm jevntykk	Posten gjelder utlegging av jevntykk EPS/XPS/PIR isolasjon, måles i antall cm tykkelse og m ² uavhengig av antall lag
5.2	Mineralull pr cm jevntykk	Posten gjelder utlegging av jevntykk mineralull isolasjon, måles i antall cm tykkelse og m ² uavhengig av antall lag
5.3	Brannseksjonering pr cm	Posten gjelder utlegging av brannseksjonering av mineralull, måles i antall cm tykkelse og m ² uavhengig av antall lag
5.4	All isolasjon pr cm for falloppbygging 2-veis EPS/PIR	Posten gjelder utlegging av EPS/XPS/PIR isolasjon med 2-veis falloppbygging, måles i antall cm gjennomsnittlig tykkelse og m ² uavhengig av antall lag
5.5	All isolasjon pr cm for falloppbygging 2-veis mineralull	Posten gjelder utlegging av mineralull isolasjon med 2-veis falloppbygging, måles i antall cm gjennomsnittlig tykkelse og m ² uavhengig av antall lag
5.6	All isolasjon pr cm for falloppbygging 4-veis EPS/PIR	Posten gjelder utlegging av EPS/XPS/PIR isolasjon med 4-veis falloppbygging, måles i antall cm gjennomsnittlig tykkelse og m ² uavhengig av antall lag
5.7	All isolasjon pr cm for falloppbygging 4-veis mineralull	Posten gjelder utlegging av mineralull isolasjon med 4-veis falloppbygging, måles i antall cm gjennomsnittlig tykkelse og m ² uavhengig av antall lag
5.8	Isolasjon Kiler. Enkel pr lm	Posten gjelder utlegging av kiler /lm, gjelder alle typer isolasjon.
5.9	Isolasjon og tekking på vertikal flate tillegges 70 %	Posten gjelder isolering av alle typer isolasjon vertikale flater, skal måles som et tillegg på 70% til postene for isolasjon.
5.10	Mineralullstaver i riller ferdig skåret fra leverandør	Posten gjelder utlegging av mineralull staver ferdig tilpasset og skåret fra leverandør.

5.11	Mineralullstaver i riller inkl skjæring	Posten gjelder for skjæring/tilpassing og legging av mineralull kiler (ikke ferdig skåret)
5.12	Merarbeid nedsenket renne, kun arbeid med isolasjon, inklusive skjæring. All type isolasjon	Posten gjelder legging tilpassing og skjæring av all isolasjon i forbindelse med nedsenket renne, måles i lm renne uavhengig av isolasjonstykkelse, inkluderer også tilpassning/skjæring av tilstøtende isolasjon og vertikal isolasjon i SW-løsning samt skråskjæring
5.13	Mineralull lamell jevntykk og CTF (cut-to-fall) pr cm	Posten gjelder legging av Mineralull lameller både jevntykk og fall(CTF), hvis det kombineres med jevntykke lammeller og tradisjonelle fallplater over splittes det i cm lamell og gjennomsnittlig antall cm fallisolasjon føres i post for 2-veis fallisolering.
5.14	Foamglass pr cm jevntykk og falloppbygging	All legging av foamglass isolasjon, måles i gjennomsnittlig tykkelse i cm og m ²
5.15	Vakuumisolasjon pr cm	All legging av vakuu isolasjon, måles i tykkelse i cm og m ²
5.16	Skjæring av isolasjon	Posten gjelder skjæring av isolasjon/lm, gjelder hele tykkelsen uavhengig av antall lag,
6.0	Sluk inkl. løvrist	
6.1	Nedfelling av innstikksluk i isolasjon og PVC samt inntekking ifm. nytekkning	Posten gjelder nedfelling ,slissing i isolasjon, tretto, montering og inntekking. inkluderer skjæring av brønn i isolasjonen(tilpassning rundt sluk). Inkluderer utspyler/overløp
6.2	Nedfelling av innstikksluk i isolasjon og ATB samt inntekking ifm. nytekkning	Posten gjelder nedfelling ,slissing i isolasjon, tretto, montering og inntekking(tilpassning rundt sluk). inkluderer skjæring av brønn i isolasjonen. Inkluderer utspyler/overløp
6.3	Utskifting og montering av sluk i.f.m. omtekkning	Posten gjelder fjerning av gammelt sluk og montering av nytt i forbindelse med omtekkning.
6.4	Montering av innstikk sluk i eksisterende sluk kompl.	Posten gjelder montering og inntekking av innstikk sluk i eksisterende sluk.
6.5	Inntekking av UV sluk	Posten gjelder komplett montering og inntekking av nye UV-sluk ved nytekkning og eksisterende UV-sluk ved rehabiliterings jobber.
6.6	Sluk med varmematte, montering tekking komplett	Komplett montering og inntekking av sluk m/varmematte eks. Aiwell sluk.
6.7	Dampsperre plate, ekstra jobbing tetting rundt sluk	Posten gjelder montering dampsperreplate i forbindelse med sluk, inkluderer festemidler etc.
6.8	Hulltaking i taktro av TRP/tretaktro etc.	Posten gjelder for hulltaking i taktro av TRP/finer/OSB etc (ikke Betong).
7.0	ATB	
7.1	ATB ett-lag inkl. tverrskjøter	Gjelder både gass og varmluftsveising. Ett-lags tekking defineres som byggetidstekking, underlagstekking, diffusjonssperre ATB, 1. lag i en 2-lags tekking eller som 1.lagstekking. Arealet skal måles etter grunnflaten. Naturlige håndveising av tverrskjøter er inkludert.
7.2	ATB 1 lag helsveiset til underlaget, uansett underlag btg eller annet tekking etc	Posten gjelder alle typer ATB membran/lag både direkte på betong og 2. lag over 1. lag eller på eksisterende membran på rehab.
7.3	Opp og nedbretter på ett lag med tekking	Gjelder pr. brett /lag, gjelder for bruk av både gass og varmluft.
7.4	Håndveiset omlegg (varmluft)	Gjelder håndveising av ATB membraner på flater der hvor sveisemaskin ikke kan brukes.
7.5	Tillegg for opp- og nedbrett (varmluft)	Posten gjelder som tillegg for sveising av ATB på vertikale flater med varmluft.
7.6	Tillegg for merarbeid vertikale flater	Posten gjelder som tillegg for sveising av ATB på vertikale flater med gass.
7.7	Inntekking rør/gjennomføring Inntil 160 mm	All inntekking av rør inntil 160mm i diameter, over 160mm skal avtales. NB ikke ferdig detalj
7.8	Priming av underlag for helsveising eller grytetekking	Pr m ² priming av underlag
7.9	Tillegg for priming av underlag for helsveising eller grytetekking på vertikale flater.	Posten gjelder som tillegg for priming av underlag for helsveising eller grytetekking på vertikale flater.
7.10	Vanntrykksmembran i flytende asfalt (Grytetekking)	Gjelder all grytetekking/lag
7.11	Dekorlister ATB inklusive utmåling og festemiddel eller fuging	Gjelder all montering, festing og fuging av dekorlister inklusive festemidler.
7.12	Lapper over fester sveiset eller klebet	Posten gjelder for nødvendige lapper på hjørner, T skjøter, over festemidler etc. NB Kvalitetssikrings lapper over sveise prøver er inklusive i akkorden.
7.13	Tillegg for inntekking av hjørne, pris per lag	Dette er et tillegg for hjørner utover de hjørner som er inkludert i et rektangulert tak (8 hjørner +4 forsterkninger på utside av parapet) NB forsterkninger på utside av parapet regnes ikke som hjørne og er alltid inkludert.
7.14	Tekking med APP	Posten gjelder for all tekking av APP membraner (Derbigum)
7.15	APP (Derbigum) 1. lag helsveiset til underlaget, uansett underlag.	Posten gjelder for helsveising av APP membraner (Derbigum)
7.14	Tillegg for vertikal tekking, også med SBS- & APP-Produkter(+70%)	Gjelder all vertikal sveising av APP membraner. (Derbigum)
7.15	Tillegg merarbeid nedsenket renne ATB pr lag	Gjelder tekking av nedsenket renne/lm inklusive bretter og hjørner.
7.16	Legging av strimler klebet i asfalt (rims) over elementskjøter inkl. m ² ATB og evt. skjæring.	Legging av strimler klebet i asfalt (rims) over elementskjøter inkl. m ² ATB og evt. skjæring.
7.17	Sveising av strimler/midtbanerims inkl. m ² ATB og eventuell skjæring.	Sveising av strimler/midtbanerims inkl. m ² ATB og eventuell skjæring.

7.18	Helklebing av rims (ATB) med varmluft overgang balkongelement/klimavegg	Helklebing av rims (ATB) med varmluft overgang balkongelement/klimavegg
8.0	PVC	
8.1	PVC inntil 1 m bredde	Arealet skal måles etter grunnflaten. Prisen er inkl.naturlige tverrskjøter. Inkluderer håndsveising av start og stopp.
8.2	PVC 1,3-1,5 m bredde	Arealet skal måles etter grunnflaten. Prisen er inkl.naturlige tverrskjøter. Inkluderer håndsveising av start og stopp.
8.3	PVC 2 m bredde	Arealet skal måles etter grunnflaten. Prisen er inkl.naturlige tverrskjøter. Inkluderer håndsveising av start og stopp.
8.4	PVC merarbeid på vertikale flater og gesimser, ikke limt. Gjelder 1 m bredde	Posten er et tillegg for tekking av PVC membran på vertikale flater, arealet taes med i posten for tekking av PVC membran
8.5	PVC merarbeid på vertikale flater og gesimser, ikke limt. Gjelder flakpris over 2 m bredde	Posten er et tillegg for tekking av PVC membran på vertikale flater av flak over 2m , arealet taes med i posten for tekking av PVC membran
8.6	Tillegg for festing med underliggende flipper på PVC inntil 2m bredde	Posten er et tillegg for tekking baner med ferdig monterte flipper langsgående eller tverrgående på baner inntil 2m bredde
8.7	Tillegg for festing med underliggende flipper på PVC flak over 2m bredde	Posten er et tillegg for tekking baner med ferdig monterte flipper langsgående eller tverrgående på baner over 2m bredde
8.8	Tillegg for inntekking av hjørne	Dette er et tillegg for hjørner utover de hjørner som er inkludert i et rektangulært tak (8 hjørner +4 forsterkninger på utside av parapet) NB forsterkninger på utside av parapet regnes ikke som hjørne og er alltid inkludert.
8.9	Inntekking rør/gjennomføring inntil 160 mm	All inntekking av rør inntil 160mm i diameter, over 160mm skal avtales. NB ikke ferdig detalj
8.10	Dekorlist automatsveiset	Posten gjelder sveising av dekorlist med automatisk
8.11	Dekorlist håndsveiset	Posten gjelder håndsveising av dekorlist.
8.12	Påsveis av lomme, rims, flipp, med skjæring - automat	Gjelder når tekkeren skal sveise lomme/flipp som han lager selv med automat, gjelder også midtbanerims.
8.13	Påsveis av lomme, rims, flipp, med skjæring - håndsveis	Gjelder når tekkeren skal håndsveise lomme/flipp som han lager selv.
8.14	Montering av skinner, inklusive feste og fuging, inklusive skruer	Posten gjelder all montering av skinner inklusive festemidler, på betong kommer posten for boring med slagdrill i betong i tillegg.
8.15	Mont. av skinner på betong parap. etc kompl m/pistol	Posten gjelder all montering av skinner inklusive festemidler på betong med pistol
8.16	Lapp inkl. sveising og skjæring	Posten gjelder for nødvendige lapper på hjørner, T skjøter etc. NB. Gjelder ikke for KS lapper over sveiseprøver etc da dette er inkludert i tekkeprisen.
8.17	Håndsveising	Posten gjelder vertikale flater og gjennomføringer og der sveisemaskin ikke kan benyttes. Gjelder ikke tverrskjøter på flate da dette er inkludert i tekkeprisen.
8.18	Løpemeater sveis lett-tak maskin	
8.19	PVC m/kasjert filt tillegg	Posten gjelder som tillegg for tekking PVC membran med ferdig påmontert filt. (Protan EX)
8.20	Tillegg merarbeid nedsenket renne PVC	Posten gjelder som tillegg når tekkeren selv lager rennen.
8.21	Tillegg merarbeid nedsenket for renne med ferdig renneskjørt	Posten gjelder som tillegg når tekkeren benytter prefabrikkert renne.
8.22	Tillegg over 1,8 mm	Gjelder alle typer membraner av PVC over 1,8 mm tykkelse.
9.0	Mekaniske fester	
9.1	Fester uten forboring jevntykk isolasjon	På korrugerte stålplater: Det forutsettes selvgjengende skruer gjennom jevntykk isolasjon og tekkemateriell. 50% tillegg for enkel skraskåret. 100% tillegg for dobbel skraskåret. Gjelder også skruer i Ytong (Siporex)
9.2	Forboring i stål og gammel ATB/PVC med drill.	Posten gjelder som tillegg til posten fester uten forboring. Gjelder når man må forborre i veldig tykke stålplater, når det må forborres gjennom eksisterende ATB/PVC og isolasjon i forbindelse med rehab.Gjelder også skruer i Ytong (Siporex)
9.3	Borring med slagdrill i betong og lettbetong	Det forutsettes festesystemer som er kjent, enten skruer som festes direkte til betongen, ekspansjonsbolter eller friksjonsbolter. Boring med slagdrill - pr.hull. Denne posten gjelder ikke Ytong (Siporex).
9.4	50 % tillegg for enkel skraskåret.	Posten er et tillegg når festemidler festes i skraskåren isolasjon
9.5	100% tillegg for dobbel skraskåret.	
9.6	Ferdig tredje skruer/hylser jevntykk	Posten gjelder når det benyttes ferdig tredje hylser/skruer på horisontale flater.
9.7	Ferdig tredje skruer/hylser fallisolering	Posten gjelder når det benyttes ferdig tredje hylser/skruer ved fallisolering
10.0	Betongheller	
10.1	Legging av heller opp til 50 x 50 cm	
10.2	Skjæring av heller (hvis ikke sag ved arb.sted, avtales till.)	Skjæring av heller pr lm. Det forutsettes at sag med diamantblad er montert ved arbeidsstedet. Hvis ikke betales tillegg.
10.3	Nivellering til horisontalt med jevntykke klosser, tillegg 25 %	
10.4	Demontering av heller for gjenbruk, (70 % av leggepris)	
10.5	Demontering av heller for skroting, (50 % av leggepris)	
11.0	Tilleggspriser	

11.1	Sesongstillegg	Sesongstillegg som fast kompensasjon i perioden 01.11 til og med 01.03. Posten inkluderer all fjerning av vann, snø, is og tørking av tak underveis i prosjektet. Forutsetning er at tak overtas ferdig måket ved oppstart av prosjektet. Ved større snømengder (over 20cm - her kan det tas noe hensyn til tyngde på snø begge veier) kan det forhandles om ekstra kompensasjon for snømaking. Tillegget gis ikke ved arbeider innendørs, med tak over tak, i lukkede bygg, tunnel eller lignende.
11.2	Sesongtillegg ved deling av jobb (isolasjon + 1 lag først)	
11.3	Dekorlist automatsveiset	
11.4	Utlegging av grunnmursplate (plast)	
11.5	Flytting singel (beholde gammel post) pr cm	
11.6	Utlegging av singel inkl oppheising pr cm	
11.7	Riving av beslag for skroting	
11.8	Riving av beslag for remontering	
11.9	Montering av beslag	
11.10	Kasser inntil 1,5m ² og høyde inntil 0,9m høyde	Posten gjelder for inntekkingen av kasser inklusive hjørner og vertikal flate, brannseksjonering føres i isolasjonskapittel. 0,9 er mål fra ferdig tekket flate til ferdig tekket flate.
11.11	Kasser fra 1,5m ² til 5m ² og høyde inntil 0,9m høyde.	Posten gjelder for inntekkingen av kasser inklusive hjørner og vertikal flate, brannseksjonering føres i isolasjonskapittel. 1,5 er mål fra ferdig tekket flate til ferdig tekket flate.
11.12	Brannvakt. 1 mann/dag	Hele tekkelaget får totalt en time per dag. Tydliggjøring av det som allerede står i teksten om oppheis, er inkludert i akkorden. Ref. pk 4 Er en del av KS
12.0	Ferdigdetaljer	
12.1	Vacuumventil/ Icovent	Posten gjelder som tillegg når tekkeren benytter prefabrikkert detalj.
12.2	Soilrør inntil 200 mm	Posten gjelder som tillegg når tekkeren benytter prefabrikkert detalj.
12.3	Overlys	Posten gjelder som tillegg når tekkeren benytter prefabrikkert detalj.
12.4	Inntekking av snøfangerfeste	Posten gjelder som tillegg når tekkeren benytter prefabrikkert detalj.
12.5	Sikringsplater ATB/PVC, kun sveiset	Posten gjelder som tillegg når tekkeren benytter prefabrikkert detalj.
12.6	Sikringsplater ATB/PVC, mekanisk festet og sveiset	Posten gjelder som tillegg når tekkeren benytter prefabrikkert detalj.
12.7	Rekkverksstolper / -søyler	Posten gjelder som tillegg når tekkeren benytter prefabrikkert detalj.
12.8	Tillegg merarbeid nedsenket renne med ferdig renneskjørt	Posten gjelder som tillegg når tekkeren benytter prefabrikkert detalj.
13.0	Annet	
13.1	Avtalt timearbeid	Posten brukes time for time på avtalte timearbeid utenfor tariffen

Vedlegg

UENIGHETSPROTOKOLL

Under oppmåling av taktekkingsarbeidet

.....
Anleggets navn og adresse

er det uenighet mellom partene om tolking av følgende punkt(er) i akkordtariffen:

Akkordlagets mening og fortolkning:

Bedriftens mening og fortolkning:

Det er enighet om at saken oversendes Fellesforbundet og BNL.

.....,den.....

.....
Underskrift, for bedriften

.....
Underskrift, for akkordlaget

Skisser

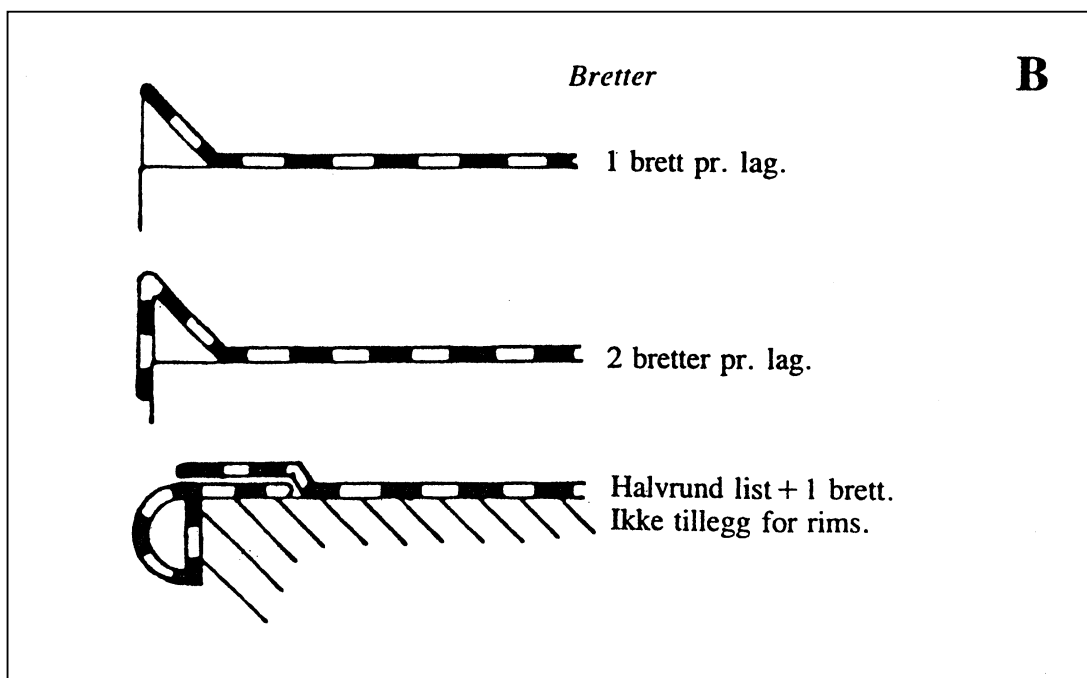
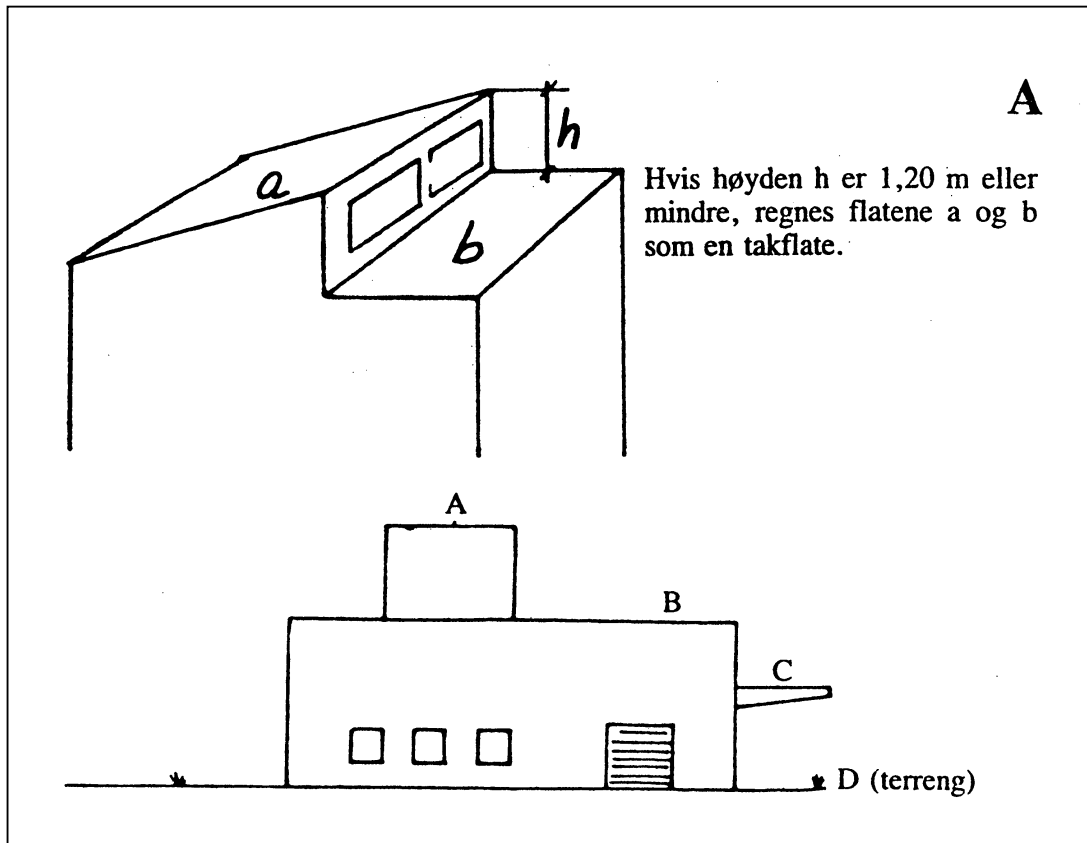

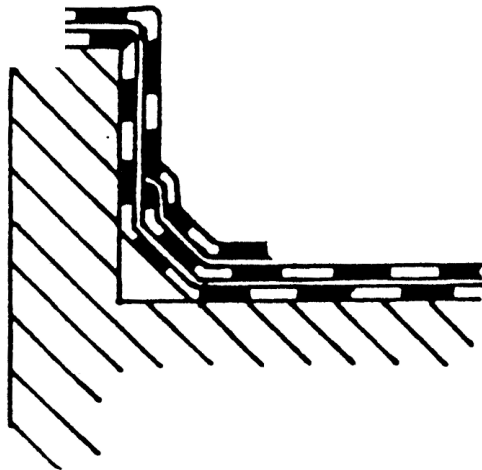

6 bretter uansett høyde på gesimis (3 overlag og 3 underlag).
Antall lag på flaten avgjør hvor mange lag det skal regnes bretter for, uansett rims.
Ikke tillegg for mindre rullebredde.

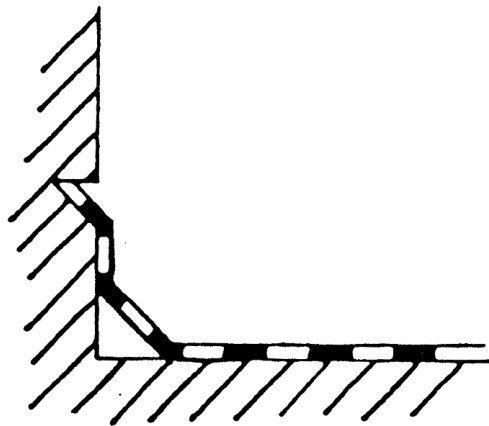

3 bretter.

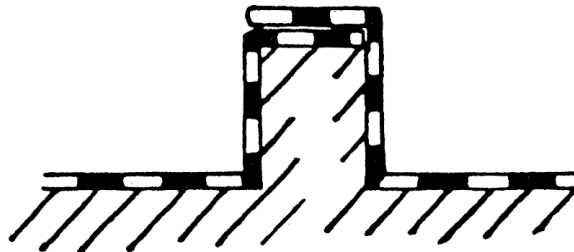

4 bretter.

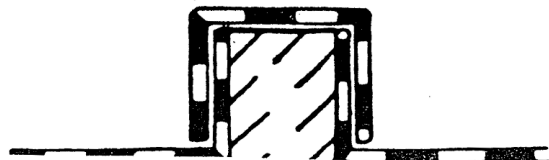

4 bretter.
Rims beregnes ikke.

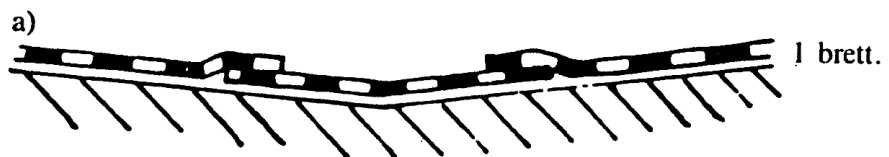
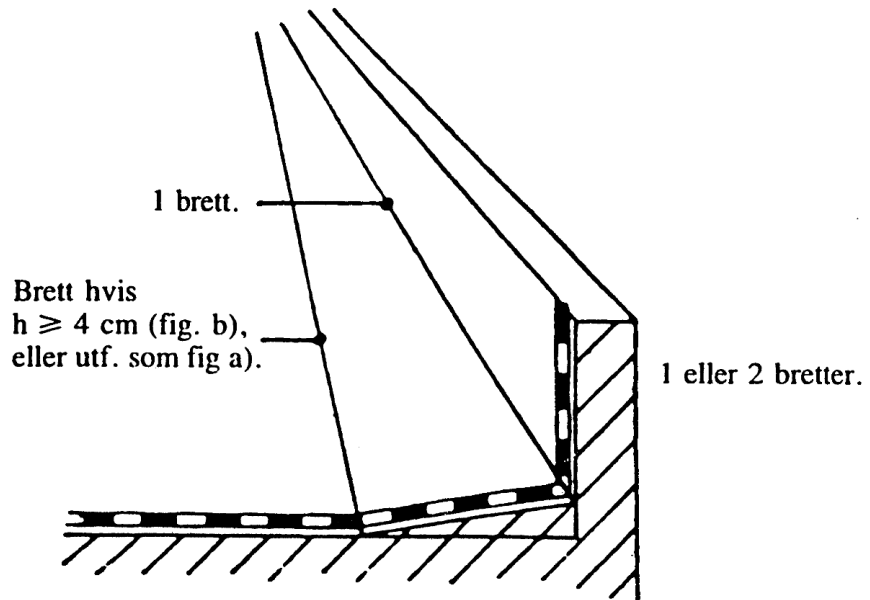
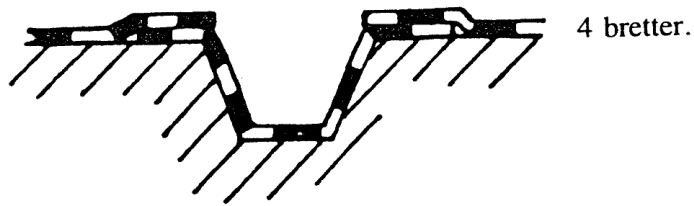

Samme prinsipp gjelder for beregning av brett på møne.
1 Brett selv om h i fig. b) er mindre enn 4 cm.

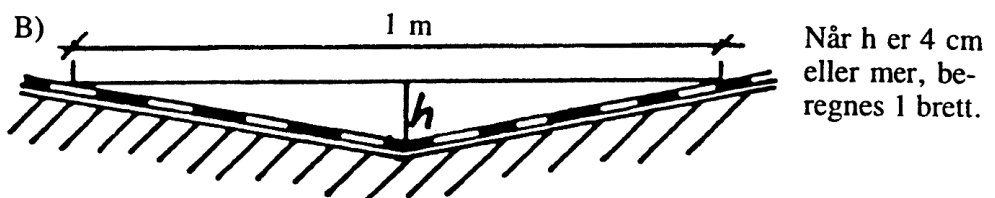

Samme prinsipp gjelder for beregning av brett på møne.

Mekanisk feste

C

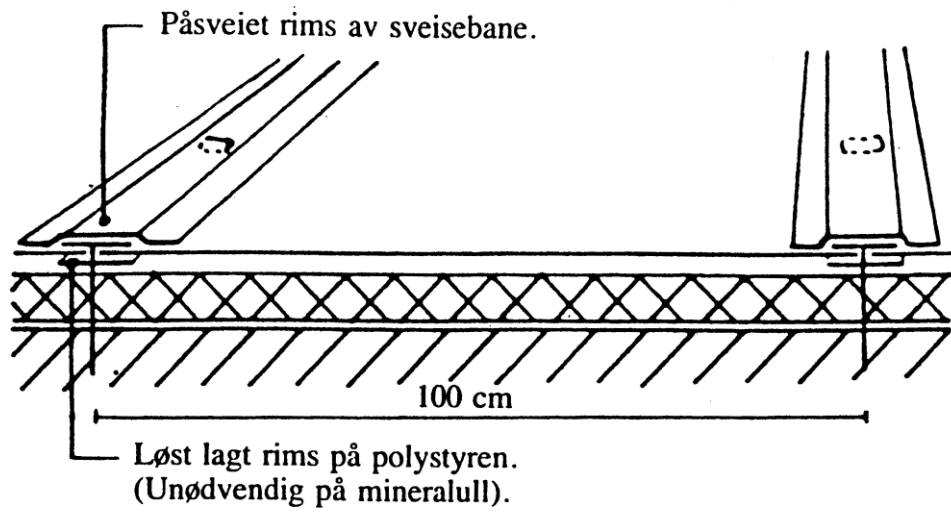

D

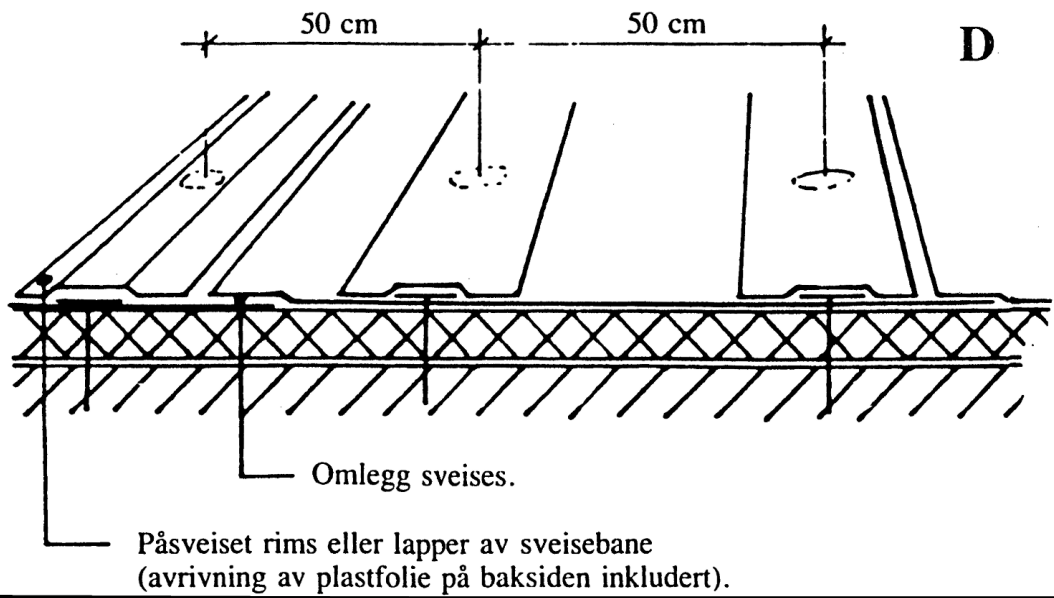

Skisser

Buet tak

E

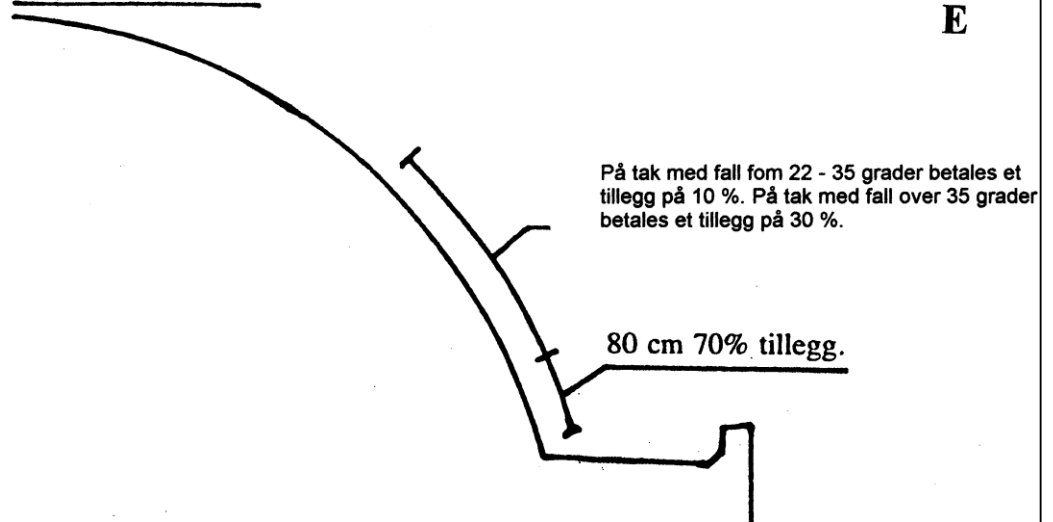

F

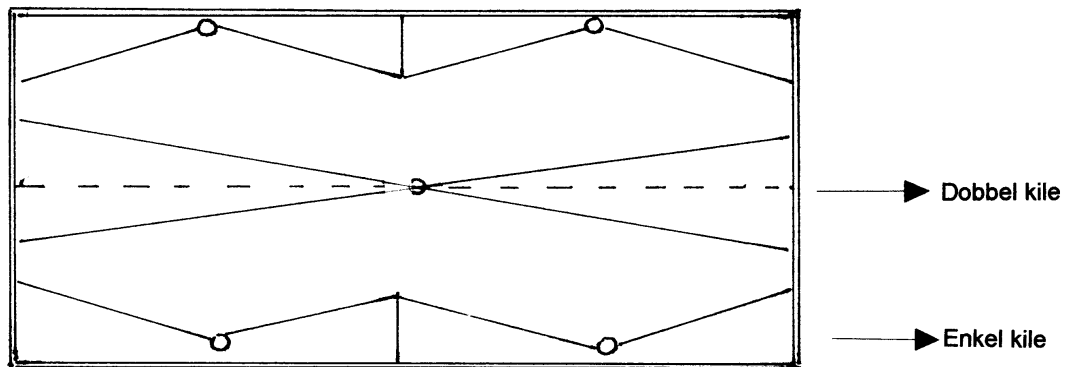

Oppheising og utlegging av singel.

G

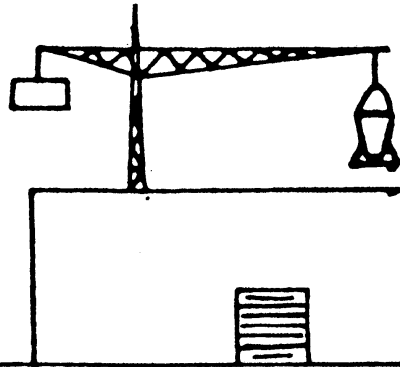

Alt. 1

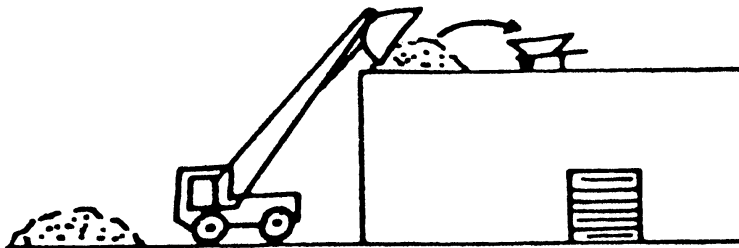

Alt. 2

H

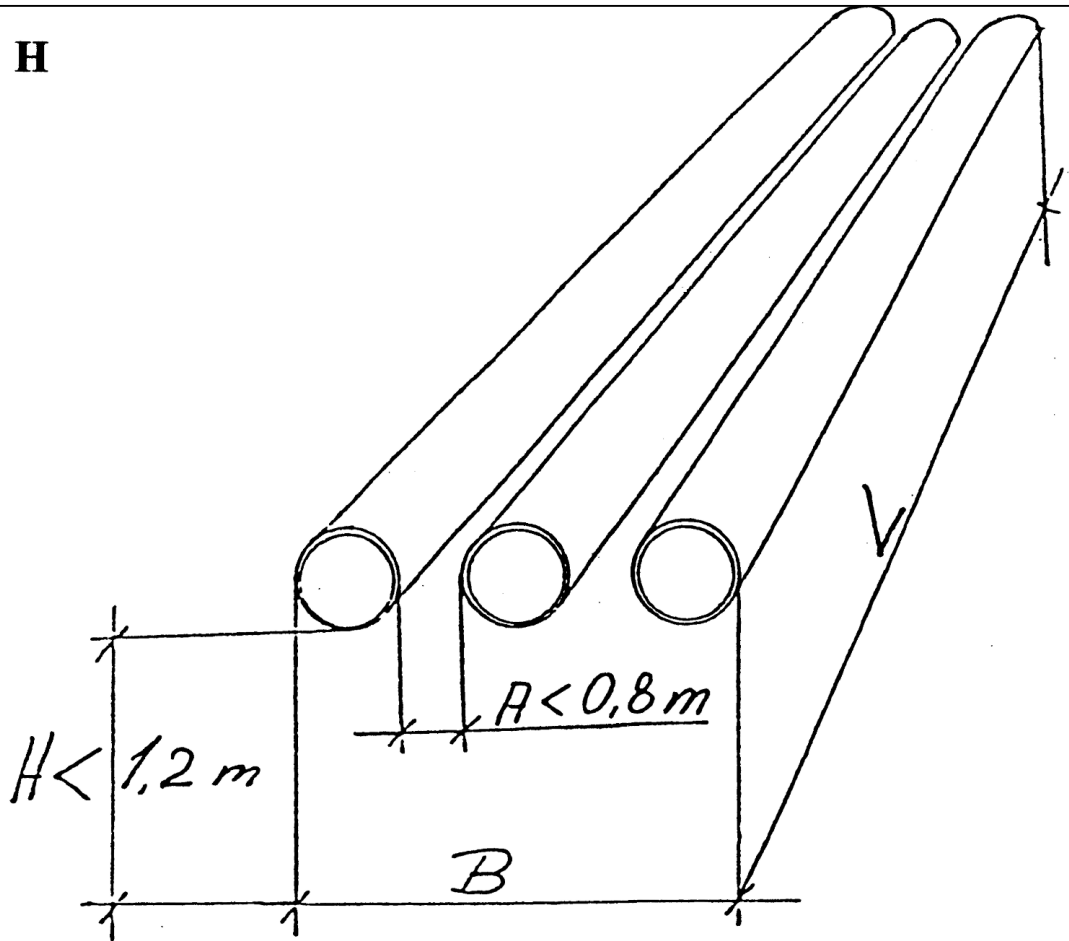

Det betales 50% tillegg for tekking under konstruksjoner når hindringen ligger mindre enn 1,2 meter over takflaten. Er avstanden A mellom hindringene mindre enn 0,8 meter, betales tillegget for hele arealet $B \times L$.

I

- HTP 50 mm
- Takfall 1:36
- HUP 50- og 100 mm

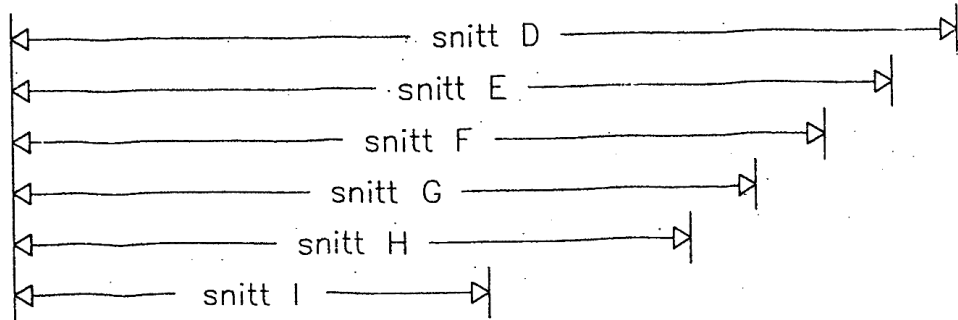
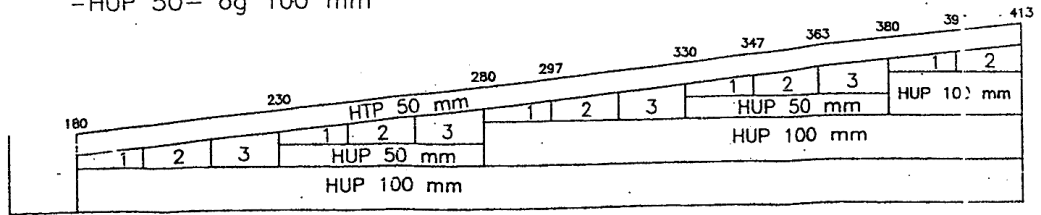

J

- HTP 50 mm
- Takfall 1:36
- HUP 50 mm

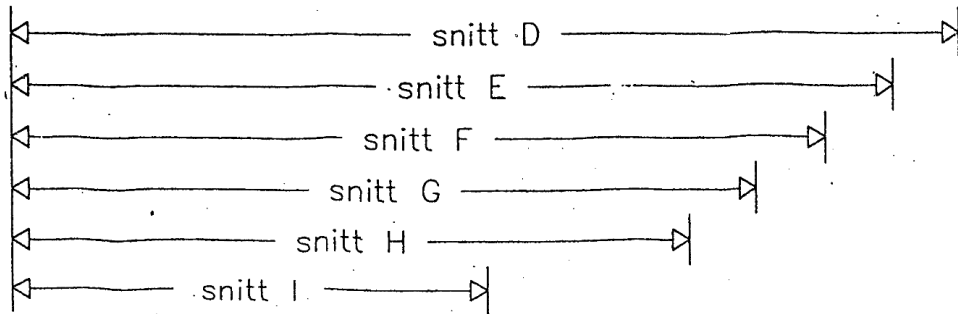
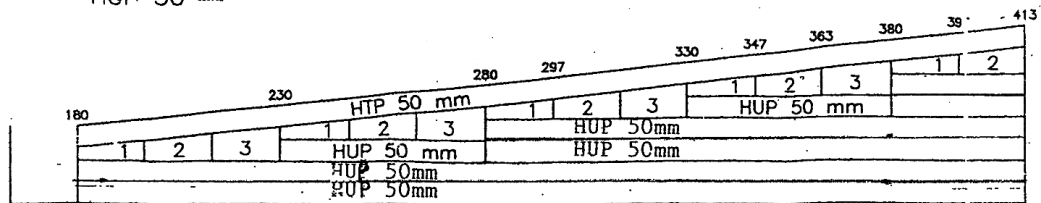

Tariff

Prosjekt nr.:	
Prosjektadresse:	Revisjon November forslag.
Oppdragsgiver:	

Kode	Beskrivelse	1Tykkelse/anta 	2Tykkelse/anta 	3Tykkelse/anta 	Enh.	T/venh	Enh. pris	Mengde tak 1	Sum timeverk tak 1	Sum tak 1
1.0	Sikringsutstyr								-	-
1.1	For bruk av sikring forutsatt at det ikke går på bekostning av sikkerheten. Swing up, multitvinge el.				lm	0,0400	9,50		0,00	0,00
2.0	Underlagsarbeid								-	-
2.1	Avriving PVC som er mekanisk festet inkl. fjerning av festemidler				m ²	0,0227	5,39		0,00	0,00
2.2	Avriving av ATB som er mekanisk festet ved flerlagstekking, pr. lag inkl. festemidler				m ²	0,0339	8,05	0,0	0,00	0,00
2.3	Avriving av isolasjonsplater, pr cm				m ²	0,0046	1,08	0,0	0,00	0,00
2.4	Avriving av ATB takbelegg ikke mekanisk feste				m ²	0,0227	5,39		0,00	0,00
2.5	Avriving av PVC-takbelegg ikke mekanisk feste				m ²	0,0170	4,04		0,00	0,00
2.6	Snitting/skjæring takbelegg c/c 2 m - pr. m ² takflate.				m ²	0,0066	1,57		0,00	0,00
2.7	Demontering av dekkbord/trekantlekt/israft/vannbord				lm	0,0113	2,68		0,00	0,00
2.8	Montering av dekkbord/trekantlekt/israft/vannbord				lm	0,0320	7,60		0,00	0,00
3.0	Diffsperre/filt								-	-
3.1	Utlagt plastfolie. Inkl. 20 cm omlegg.				m ²	0,0057	1,35		0,00	0,00
3.2	Tillegg for evt. taping på plast				lm	0,0100	2,37		0,00	0,00
3.3	Utlagt glassfilt				m ²	0,0057	1,35	0,0	0,00	0,00
3.4	Utlagt filt/fiberduk.				m ²	0,0103	2,45	0,0	0,00	0,00
3.5	Fuging av dampsperre/pvc				lm	0,0100	2,37	0,0	0,00	0,00
4.0	Overlyskupler								-	-
4.1	Montering av karmen i.f.m kupler og røkluger tom. 8 m omkrets				stk	0,3000	71,22		0,00	0,00
4.2	omkrets				stk	0,1800	42,73		0,00	0,00
4.3	Tillegg til post 4.1 for hver påbegynt l.m (pr.lm rundt) over 8 m				lm	0,0452	10,73		0,00	0,00
5.0	Isolasjon								-	-
5.1	EPS /XPS/PIR pr cm jevntykk				m ²	0,0022	0,52		0,00	0,00
5.2	Mineralull pr cm jevntykk				m ²	0,0027	0,64		0,00	0,00
5.3	Branneeksjonering pr cm				m ²	0,0061	1,45		0,00	0,00
5.4	All isolasjon pr cm for falloppbygging 2-veis EPS/PIR				m ²	0,0025	0,59		0,00	0,00
5.5	All isolasjon pr cm for falloppbygging 2-veis mineralull				m ²	0,0043	1,02		0,00	0,00
5.6	All isolasjon pr cm for falloppbygging 4-veis EPS/PIR				m ²	0,0029	0,69		0,00	0,00
5.7	All isolasjon pr cm for falloppbygging 4-veis mineralull				m ²	0,0052	1,23		0,00	0,00
5.8	Isolasjon Kiler. Enkel pr lm				lm	0,0413	9,80		0,00	0,00
5.9	Isolasjon på vertikal flate pr cm				m ²	0,0100	2,37		0,00	0,00
5.10	Mineralullstaver i riller ferdig skåret fra leverandør				lm	0,0065	1,54		0,00	0,00
5.11	Mineralullstaver i riller inkl skjæring				lm	0,0413	9,80		0,00	0,00
5.12	Merarbeid nedsenket renne, kun arbeid med isolasjon, inklusive skjæring. All type isolasjon				lm	0,0413	9,80		0,00	0,00
5.13	Mineralull lamell jevntykk og CTF (cut-to-fall) pr cm				m ²	0,0025	0,59		0,00	0,00
5.14	Foamglass pr cm jevntykk og falloppbygging				m ²	0,0063	1,50		0,00	0,00
5.15	Vakuumisolasjon pr cm				m ²	0,0021	0,50		0,00	0,00
5.16	Skjæring av isolasjon				lm	0,0180	4,27		0,00	0,00
6.0	Sluk inkl. løvrisk								-	-
6.1	Nedfelling av innstikksluk i isolasjon og samt inntekking ifm. Rehabilitering				stk	0,4300	102,08		0,00	0,00
6.2	Nedfelling av innstikksluk i isolasjon og samt inntekking ifm. nyteking				stk	0,6957	165,15		0,00	0,00
6.3	Utskifting og montering av sluk i.f.m. omteking				stk	1,0435	247,72		0,00	0,00
6.4	Montering av innstikk sluk i eksisterende sluk kompl.				stk	0,2609	61,94		0,00	0,00
6.5	Inntekking av UV sluk				stk	0,5000	118,70		0,00	0,00

6.6	Sluk med varmematte, montering tekking komplett			stk	1,8600	441,55		0,00	0,00
6.7	Dampsperrer plate, ekstra jobbing tetting rundt sluk			stk	0,1800	42,73		0,00	0,00
6.8	Hulltaking i taktro av TRP/tretaktro etc.			stk	0,2000	47,48		0,00	0,00
7.0	ATB							-	-
7.1	ATB ett-lag inkl. tverrskjøter			m ²	0,0560	13,29		0,00	0,00
7.2	ATB 1 lag helsveiset til underlaget, uansett underlag btg eller annet tekking etc			m ²	0,0600	14,24		0,00	0,00
7.3	Opp og nedbretter på ett lag med tekking			lm	0,0435	10,33		0,00	0,00
7.4	Håndsveiset omlegg (varmluft)			lm	0,0847	20,11		0,00	0,00
7.5	Tillegg for opp- og nedbrett (varmluft)			lm	0,0435	10,33		0,00	0,00
7.6	Tillegg for merarbeid vertikale flater			m ²	0,0392	9,31		0,00	0,00
7.7	Inntekking rør/gjennomføring Inntil 160 mm			stk	0,5000	118,70		0,00	0,00
7.8	Priming av underlag for helsveising eller grytetecking			m ²	0,0130	3,09		0,00	0,00
7.9	Tillegg for priming av underlag for helsveising eller grytetecking på vertikale flater.			m ²	0,0091	2,16		0,00	0,00
7.10	Vanntryksmembran i flytende asfalt (Grytetecking)			m ²	0,0480	11,39		0,00	0,00
7.11	Dekorlister ATB inklusive utmåling og festemiddel eller fuging			lm	0,1061	25,19		0,00	0,00
7.12	Lapper over fester sveiset eller klebet			stk	0,0087	2,07		0,00	0,00
7.13	Tillegg for inntekking av hjørne, pris per lag			stk	0,1739	41,28		0,00	0,00
7.14	Tekking med APP			m ²	0,0607	14,41		0,00	0,00
7.15	APP (Derbigum) 1. lag helsveiset til underlaget, uansett underlag.			m ²	0,0647	15,36		0,00	0,00
7.16	Tillegg for vertikal tekking, også med SBS- & APP-Produkter(+70%)			m ²	0,0425	10,09		0,00	0,00
7.17	Tillegg merarbeid nedsenket renne ATB/lag			lm	0,0652	15,48		0,00	0,00
7.18	Legging av strimler klebet i asfalt (rims) over elementskjøter inkl. m ² ATB og evt. skjæring.			lm	0,0179	4,25		0,00	0,00
7.19	Sveising av strimler/midtbanerims inkl. m ² ATB og eventuell skjæring.			lm	0,0113	2,68		0,00	0,00
7.20	Helklebing av rims (ATB) med varmluft overgang balkongelement/klimavegg			lm	0,0847	20,11		0,00	0,00
8.0	PVC							-	-
8.1	PVC inntil 1 m bredde			m ²	0,0580	13,77		0,00	0,00
8.2	PVC 1,3-1,5 m bredde			m ²	0,0485	11,51		0,00	0,00
8.3	PVC 2 m bredde			m ²	0,0450	10,68		0,00	0,00
8.4	PVC merarbeid på vertikale flater og gesims, ikke limt. Gjelder 1 m bredde			m ²	0,0180	4,27		0,00	0,00
8.5	PVC merarbeid på vertikale flater og gesims, ikke limt. Gjelder flakpris over 2 m bredde			m ²	0,0250	5,93		0,00	0,00
8.6	Tillegg for festing med underliggende flipper på PVC inntil 2m bredde			m ²	0,0120	2,85		0,00	0,00
8.7	Tillegg for festing med underliggende flipper på PVC flak over 2m bredde			m ²	0,0110	2,61		0,00	0,00
8.8	Tillegg for inntekking av hjørne			stk	0,3000	71,22		0,00	0,00
8.9	Inntekking rør/gjennomføring inntil 160 mm			stk	0,3000	71,22		0,00	0,00
8.10	Dekorlist automatsveiset			lm	0,0339	8,05		0,00	0,00
8.11	Dekorlist håndsveiset			lm	0,0739	17,54		0,00	0,00
8.12	Påsveis av lomme, rims, flipp, med skjæring - automat			lm	0,0565	13,41		0,00	0,00
8.13	Påsveis av lomme, rims, flipp, med skjæring - håndsveis			lm	0,0739	17,54		0,00	0,00
8.14	Montering av skinner, inklusive feste og fuging, inklusive skruer			lm	0,0522	12,39		0,00	0,00
8.15	Mont. av skinner på betong parap. etc kompl m/pistol			lm	0,0435	10,33		0,00	0,00
8.16	Lapp inkl. sveising og skjæring			stk	0,0132	3,13		0,00	0,00
8.17	Håndsveising			lm	0,0739	17,54		0,00	0,00
8.18	Løpometer sveis lett-tak maskin			lm	0,0370	8,78		0,00	0,00
8.19	PVC m/kasjert filt tillegg			m ²	0,0069	1,64		0,00	0,00
8.20	Tillegg merarbeid nedsenket renne PVC			lm	0,1413	33,54		0,00	0,00
8.21	Tillegg merarbeid nedsenket for renne med ferdig renneskjørt			lm	0,0783	18,59		0,00	0,00
8.22	Tillegg over 1,8 mm			m ²	0,0028	0,66		0,00	0,00
8.23	Montering av skinne m/pakning komplett inkl. skruer ifbm. Vakuum tak			lm	0,0750	17,80		0,00	0,00
8.24	Utlagt membranbeskyttelse			lm	0,0125	2,97		0,00	0,00
8.25	Membranbeskyttelse PVC helsveiset			m ²	0,0200	4,75		0,00	0,00
8.25	Protan Radonsafe 401 m ² - 600m ²			m ²	0,0320	7,60		0,00	0,00
9.0	Mekaniske fester							-	-
9.1	Fester uten forboring jevntykk isolasjon			stk	0,0065	1,54		0,00	0,00
9.2	Forboring i stål og gammel ATB/PVC med drill.			stk	0,0043	1,02		0,00	0,00
9.3	Borring med slagdrill i betong og lettbetong			stk	0,0087	2,07		0,00	0,00
9.4	Tillegg for skråskåret isolasjon.			stk	0,0045	1,07		0,00	0,00
9.6	Ferdig tredje skruer/hylser jevntykk			stk	0,0040	0,95		0,00	0,00
9.7	Ferdig tredje skruer/hylser fallisolering			stk	0,0050	1,19		0,00	0,00
10.0	Betongheller							-	-
10.1	Legging av heller opp til 50 x 50 cm			m ²	0,2241	53,20		0,00	0,00
10.2	Skjæring av heller (hvis ikke sag ved arb.sted, avtales till.)			lm	0,1676	39,79		0,00	0,00
10.3	Nivellering til horisontalt med jevntykke klosser, tillegg 25 %			m ²	0,0560	13,29		0,00	0,00
10.4	Demontering av heller for gjenbruk, (70 % av leggepris)			m ²	0,1568	37,22		0,00	0,00
10.5	Demontering av heller for skrotning, (50 % av leggepris)			m ²	0,1120	26,59		0,00	0,00

11.0	Tilleggspriser								-	-
11.1	Sesongtillegg			m²	0,0338	8,02			0,00	0,00
11.2	Sesongtillegg ved deling av jobb (isolasjon + 1 lag først)			m²	0,0226	5,37			0,00	0,00
11.3	Dekorlist automatsveiset			lm	0,0382	9,07			0,00	0,00
11.4	Utlegging av grunnmursplate (plast)			m²	0,0165	3,92			0,00	0,00
11.5	Flytting singel pr cm			m²	0,0165	3,92			0,00	0,00
11.6	Utlegging av singel inkl oppheising pr cm			m²	0,0027	0,64			0,00	0,00
11.7	Riving av beslag for skroting			lm	0,0362	8,59			0,00	0,00
11.8	Riving av beslag for remontering			lm	0,0494	11,73			0,00	0,00
11.9	Montering av beslag, inklusive festing.			lm	0,0847	20,11			0,00	0,00
11.10	Kasser inntil 1,5m² og høyde inntil 0,9m høyde/lag inklusive 8 hjørner			stk	1,3043	309,63			0,00	0,00
11.11	Kasser fra 1,5m² til 5m² og høyde inntil 0,9m høyde./lag inklusive 8 hjørner			stk	1,9565	464,45			0,00	0,00
11.12	Brannvakt. 1 mann/dag			Dag	1,0000	237,39			0,00	0,00
11.13	Limt oppkant av PVC ifbm. Med bad etc.			lm	0,0100	2,37			0,00	0,00
12.0	Ferdigdetaljer								-	-
12.1	Vacuumventil/ lcovent			stk	0,1900	45,10			0,00	0,00
12.2	Soilrør inntil 200 mm			stk	0,1750	41,54			0,00	0,00
12.3	Overlys			stk	0,6500	154,30			0,00	0,00
12.4	Inntekking av snøfangerfeste			stk	0,0130	3,09			0,00	0,00
12.5	Sikringsplater ATB/PVC, kun sveiset			stk	0,6000	142,43			0,00	0,00
12.6	Sikringsplater ATB/PVC, mekanisk festet og sveiset			stk	0,6600	156,68			0,00	0,00
12.7	Rekkverksstolper / -søyler			stk	0,1500	35,61			0,00	0,00
12.8	Tillegg merarbeid nedsenket renne med ferdig renneskjørt			lm	0,0800	18,99			0,00	0,00
12.9	Montering takstige og snøfangere			lm	0,1430	33,95			0,00	0,00
13.0	Annet								-	-
13.1	Avtalt timearbeid			timer	1,0000	237,39			0,00	0,00
13.2	Avtalt timearbeid			timer	1,0000	237,39			0,00	0,00
13.3	Avtalt timearbeid			timer	1,0000	237,39			0,00	0,00
13.4	Avtalt timearbeid			timer	1,0000	237,39			0,00	0,00
13.5	Avtalt timearbeid			timer	1,0000	237,39			0,00	0,00
13.6	Avtalt timearbeid			timer	1,0000	237,39			0,00	0,00
13.7	Avtalt timearbeid			timer	1,0000	237,39			0,00	0,00
Sum, overført til oppgjørsskjema									0,00	0,00

Dato:

.....

Signatur bas:

.....

Sted: Sted:

.....

Signe Signatur prosjektleder:

.....

Målebrev for taktekkere

Prosjekt nr.:

Arbeidsgiver:

Prosjektadresse:

Dato: 17.02.2023

Oppdragsgiver:

Målebrev nr.:

Oppstilling av de enkelte postene, se vedlegg

Tarifferte arbeider

Mengde	Enh.	Enh.pris			Sum
Sum tak 1 ihht til oppstilling				kr	
Sum tak 2 ihht til oppstilling				kr	
Sum tak 3 ihht til oppstilling				kr	
Fradrag for åpninger tak 1	m ²	av	kr		kr
Fradrag for åpninger tak 2	m ²	av	kr		kr
Fradrag for åpninger tak 3	m ²	av	kr		kr
Arealtillegg tak 1 - Papp og isolasjon	%	av	kr		kr
Arealtillegg tak 2 - Papp og isolasjon	%	av	kr		kr
Arealtillegg tak 3 - Papp og isolasjon	%	av	kr		kr
Fall-tillegg tak 1	%	av	kr		kr
Fall-tillegg tak 2	%	av	kr		kr
Fall-tillegg tak 3	%	av	kr		kr
Andre arbeider					
		á	kr		kr
		á	kr		kr
		á	kr		kr
Sum tarifferte arbeider					kr
Kronefaktor				kr	230,00

Avtalepriser, ikke tarifferte

Mengde	Enh.	Enh.pris			Sum
	tim.	á	kr		kr
	tim.	á	kr		kr
	tim.	á	kr		kr
	tim.	á	kr		kr
	tim.	á	kr		kr
	tim.	á	kr		kr
Sum, ikke tarifferte arbeider					

Akkordsum totalt		kr
Målegebyr:	4,0 %	kr
Forskudd		kr
Etterskudd:		kr

Navn	Timer	100%-timer	Andel		Forskudd		Etterskudd	Time lønn	Akkord i alt
		-	1,00	=	-	+	-	-	-
		-	1,00	=	-	+	-	-	-
		-		=	-	+	-	-	-
		-		=	-	+	-	-	-
		-		=	-	+	-	-	-
		-		=	-	+	-	-	-
		-		=	-	+	-	-	-
		-		=	-	+	-	-	-
		-		=	-	+	-	-	-
Sum	-	-			-	+	-	-	-

Fagarbeider lønn ekskl. målegebyr:

kr/time ift "100% timer"

Målekonto:

Oppmåler:

Reklamasjonsfrist 14 dager.

Godkjent: _____

Dato: _____